

BOLIX[®]
DESIGN
collection

FASÁDNE PANELY

FASÁDNÍ PANELY



30-ROČNÉ SKÚSENOSTI V TVORBE POKROČILÝCH FASÁDNYCH RIEŠENÍ

DISPONUJEME 30 LETY ZKUŠENOSTÍ S TVORBOU
POKROČILÝCH FASÁDNÍCH ŘEŠENÍ

- ^{SK} Značka BOLIX má 30-ročné skúsenosti vo výrobe tých najkvalitnejších produktov pre zateplenie fasád. Firma je synonymom vysokej kvality v oblasti komplexných stavebných riešení a dekoratívnych povrchových úprav budov. Ponuka je veľmi bohatá a neustále prebieha vývoj a zdokonaľovanie ďalších produktov umožňujúcich vyniknúť na stavebnom trhu. Na uspokojenie potrieb trhu vyvinuli technológovia z výskumného centra BOLIX produktový rad Design Collection. Vytvorenie rozmanitej ponuky, rôznych štruktúr, materiálov a farieb, umožňuje dizajnérom vytvárať originálne návrhy fasád ale aj interiérov podľa vlastných predstáv.
- ^{CZ} Značka BOLIX disponuje 30 lety zkušeností s výrobou nejvyšší kvality výrobků pro zateplení fasád. Firma je synonymem pro vysokou kvalitu komplexních stavebních a dekorativních řešení. Nabídka je velice bohatá a průběžně vyvíjíme další a další výrobky umožňující se odlišit na stavebním trhu. Vyšli jsme vstříc potřebám trhu R technologové z Výzkumného centra BOLIX vyvinuli řadu Design Collection. Vytvoření různorodé nabídky – rozmanitých struktur, materiálů a barev umožňuje projektantům libovolně vytvářet originální vzhled fasády.

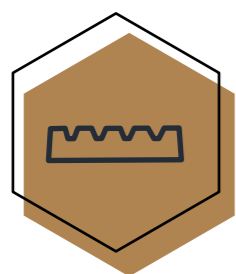
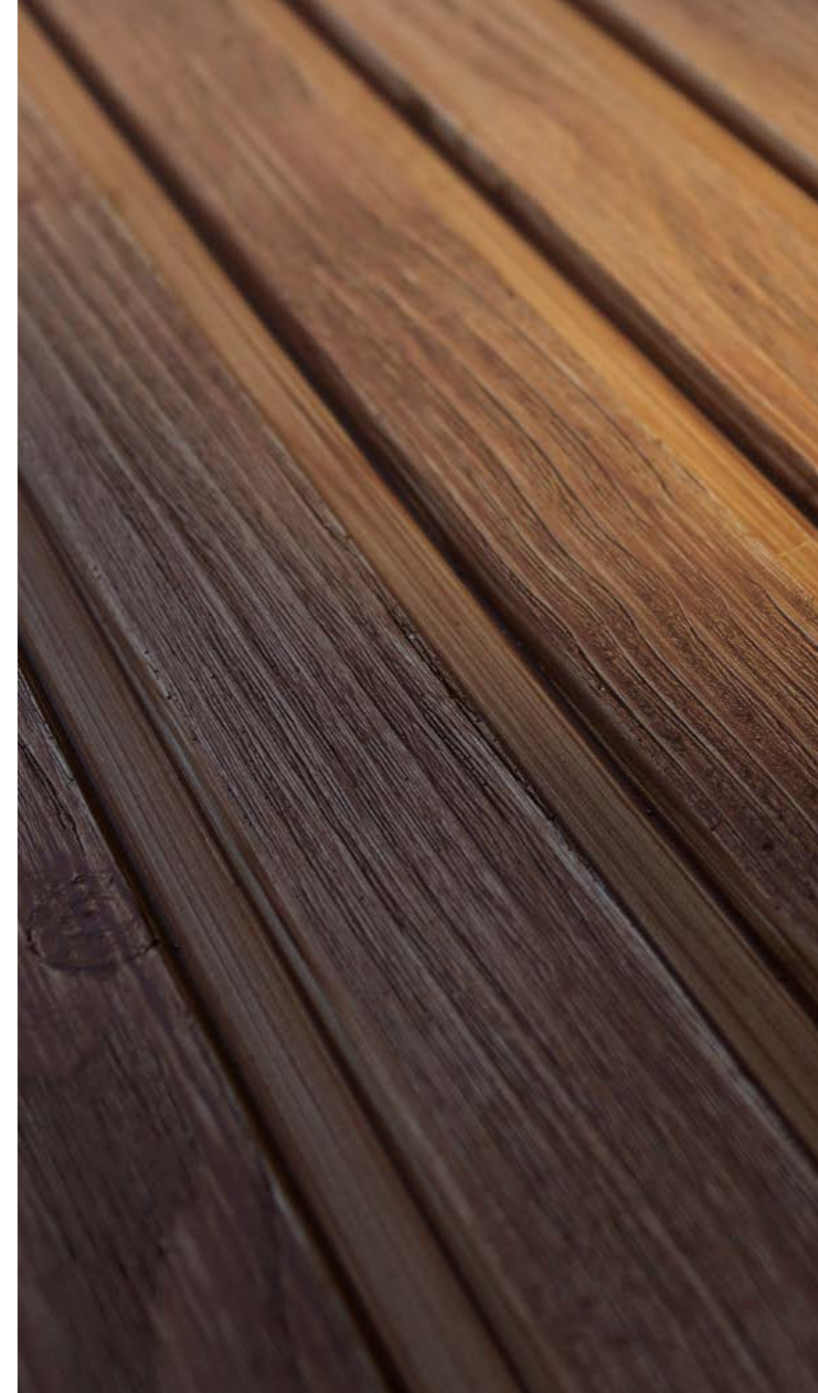
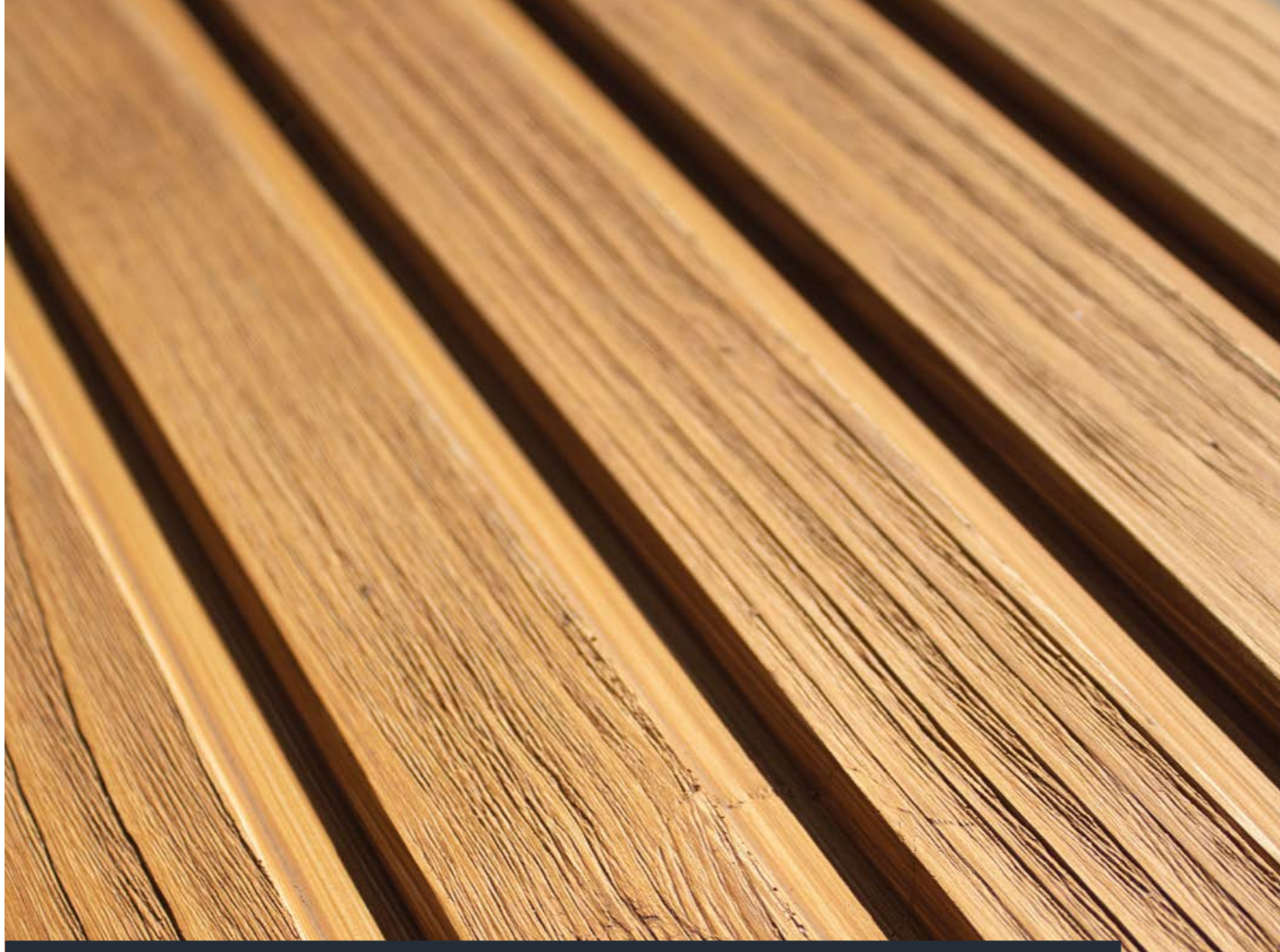

BOLIX WALL SLATS WOOD PANEL

Panel so vzhľadom lamiel | Panel se vzhľadom lamel

SK Panely so vzhľadom lamiel sú jednoznačným favoritom dekoratívnych efektov. BOLIX pri vytváraní tohto vzoru kladol dôraz predovšetkým na trhové potreby a splnenie očakávaní zákazníkov. V porovnaní s dreveným ekvivalentom sa tento produkt veľmi ľahko inštaluje a je veľmi odolný tak voči atmosférickým podmienkam, ako aj mechanickému poškodeniu. Cementové panely sú pripravené na montáž a budú sa hodiť na fasáde, ale aj ako dekorácia interiérov. Lamely sú v súčasnej dobe veľmi populárnym vzorom, osvedčia sa av domácnostiach, v reštauráciách, hoteloch či iných verejných budovách.

CZ Panely se vzhľadom lamel jsou jednoznačným favoritem dekoratívnych efektů. BOLIX při vytváření tohoto vzoru kladl důraz především na tržní potřeby a splnění očekávání zákazníků. V porovnání s dřevěným ekvivalentem se tento produkt velmi snadno instaluje a je velmi odolný jak vůči atmosférickým podmínkám, tak mechanickému poškození. Cementové panely jsou připravené k montáži a budou se hodit jak na fasádě, tak jako dekorace interiéru. Lamely jsou v současné době velmi populárním vzorem, osvědčí se jak v domácnostech, tak v restauracích, hotelech nebo jiných veřejných budovách.

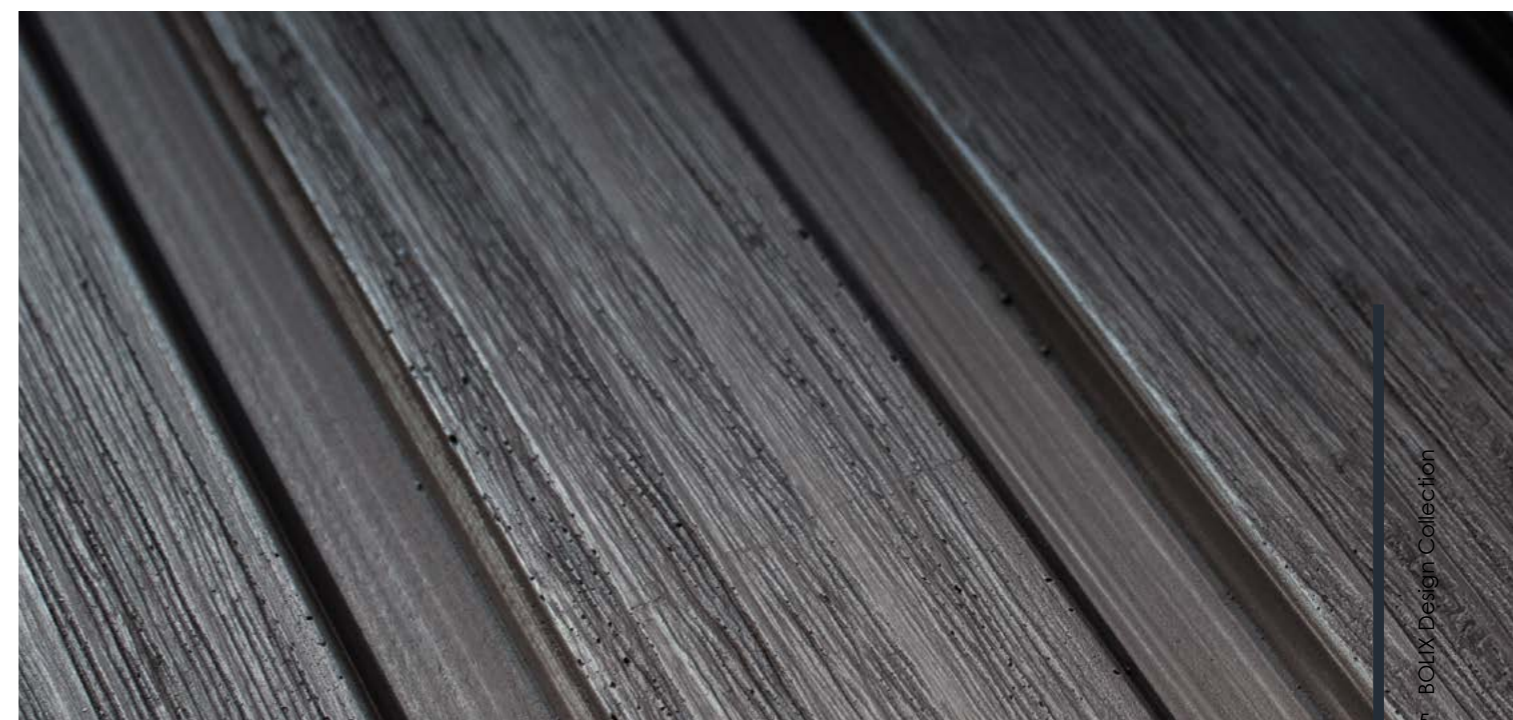



FAREBNÉ PREVEDENIA

barevnosť

SK BOLIX WALL SLATS EFFECT PANEL je dostupný v 10 farebných prevedeniach. Intenzita farieb závisí od počtu vrstiev lazúry.

CZ BOLIX WALL SLATS EFFECT PANEL je dostupný v 10 farebných variantách. Intenzita farieb závisí na počtu vrstiev lazúry.



Mahogany
(BWD P 55)



Medium Brown
(BWD P 57)

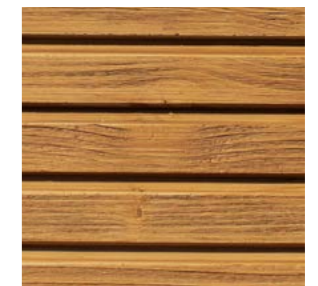

Golden Oak
(BWD P 51)

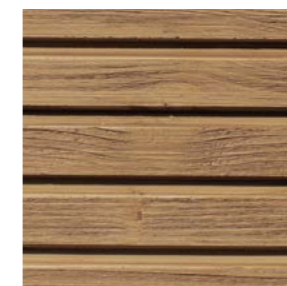

Nut
(BWD P 56)



Dark Oak
(BWD P 54)



Natural Oak
(BWD P 52)



Creme
(BWD P 58)



White Oak
(BWD P 53)



Grey Oak
(BWD P 59)



Ebony
(BWD P 60)

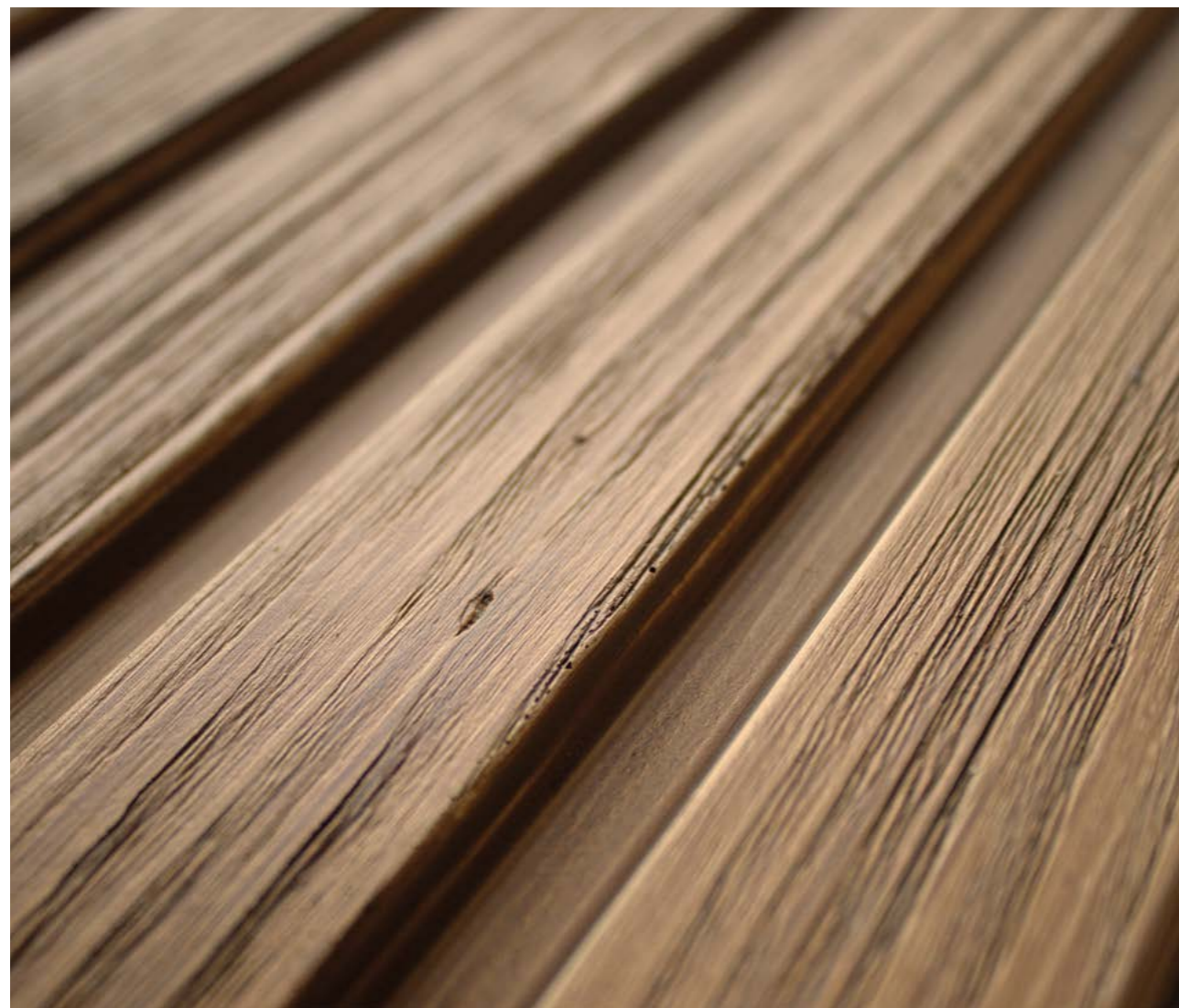

SYSTÉMOVÉ KOMPONENTY

složky řešení



SK **BOLIX WALL SLATS WOOD PANEL** - Hotové vláknami vystužené cementoživicové panely. Možno ich ľahko kombinovať s inými povrchovými úpravami (napr. omietkou).

CZ **BOLIX WALL SLATS WOOD PANEL** - Hotové vlákny vyztužené cementopryskyřičné panely. Lze je snadno kombinovat s jinými povrchovými úpravami (např. omítkou).



SK **BOLIX KD PANEL** - disperzné akrylátové lepidlo na lepenie panelov.

CZ **BOLIX KD PANEL** - disperzní akrylová hmota k nalepování obkladů.



SK **BOLIX OP** - penetračný náter na vyrovnanie nasiakavosti podkladu.

CZ **BOLIX OP** - penetrační přípravek vyrovnávající savost podkladu.



SK **BOLIX T** – penetračný/základný náter pod lazúru.

CZ **BOLIX T** – penetrační/základní nátěr pod lazuru.



SK **BOLIX DECO LAZUR** – matná, prefarbená lazúra slúžiaca na farebnú úpravu povrchu panelov.

CZ **BOLIX DECO LAZUR** – matná, barvená lazura k moření obkladů.

KONŠTRUKCIA

konstrukce

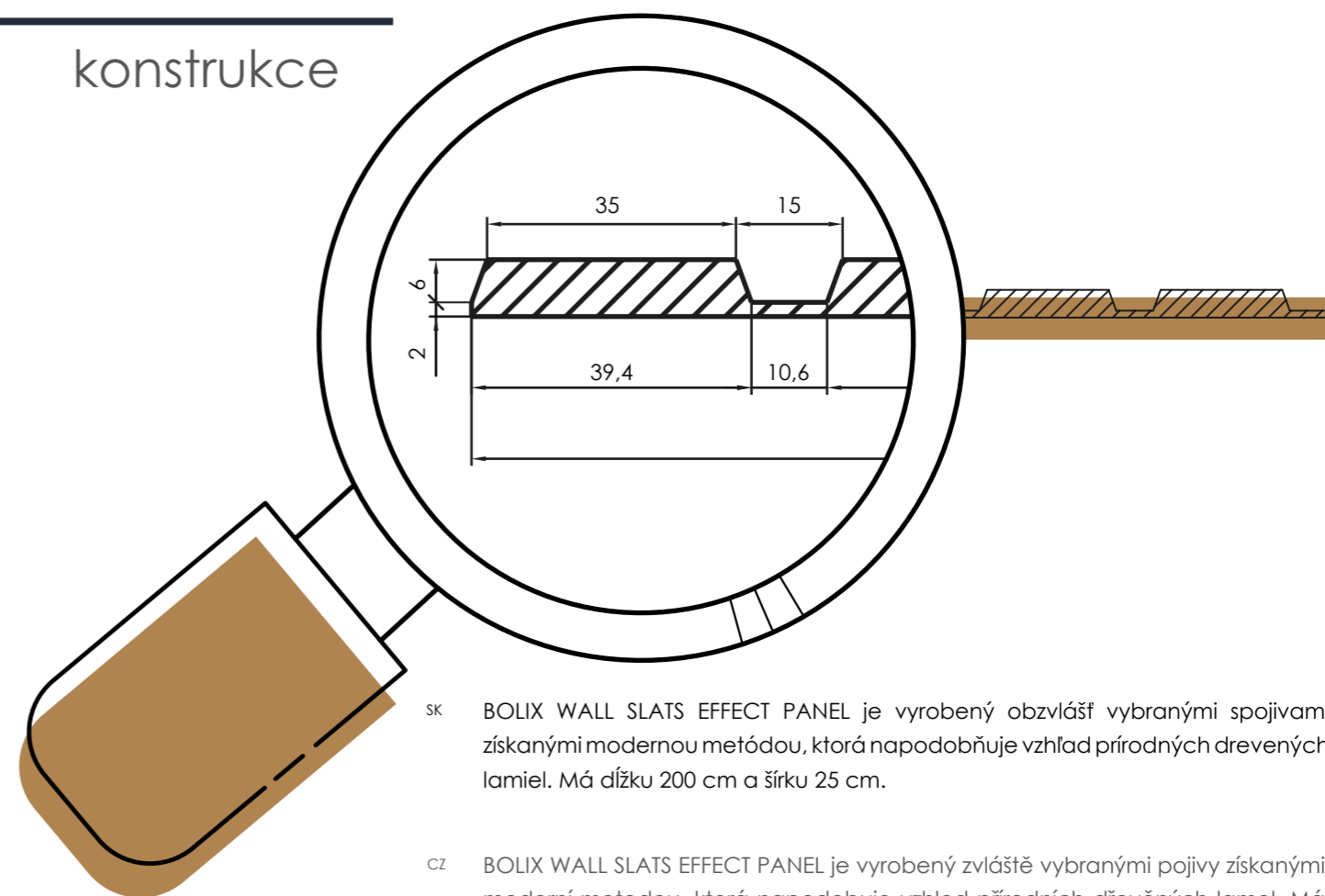

SK **BOLIX WALL SLATS EFFECT PANEL** je vyrobený obzvlášť vybranými spojivami získanými modernou metódou, ktorá napodobňuje vzhľad prírodných drevených lamiel. Má dĺžku 200 cm a šírku 25 cm.

CZ **BOLIX WALL SLATS EFFECT PANEL** je vyrobený zvláště vybranými pojivy získanými moderní metódou, která napodobuje vzhled přírodních dřevěných lamel. Má délku 200 cm a šířku 25 cm.





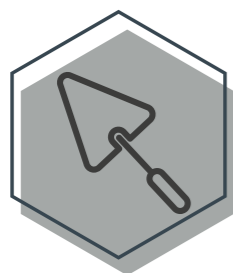

BOLIX CONCRETE EFFECT PANEL

beton | beton

- SK BOLIX CONCRETE EFFECT PANEL je panel určený na vytváranie dekoratívnych efektov imitujúcich betónové debnenie na vonkajších stenách existujúcich a novopostavených budov a v interiéri. BOLIX CONCRETE EFFECT PANEL je ideálny pre moderné, minimalistické a industriálne aranžmány, čím vytvára jedinečný vizuálny efekt. Viditeľné šmuhy a zmena farby zvyrazňujú prirodzený charakter betónu.
- CZ BOLIX CONCRETE EFFECT PANEL je obklad určený k realizaci dekorativních efektů imitujících ztracené bednění na obvodových zdech stávajících budov i novostaveb a uvnitř místností. BOLIX CONCRETE EFFECT PANEL se skvěle hodí pro moderní, minimalistický a industriální design, protože vytváří výjimečný vizuální efekt. Viditelné šmuhy a barevné změny podtrhují přírodní charakter betonu.



FAREBNÉ PREVEDENIA

barevnosť

SK Panel s betónovým vzhľadom sa dodáva v dvoch farebných vyhotoveniach: Light Grey a Natural Cement.

CZ Obklad se vzhledem betonu je k dostání ve dvou barevných verzích: Light Grey a Natural Cement.



Light Grey



Natural Cement

SK Panely BOLIX CONCRETE EFFECT majú dĺžku 120 cm a šírku 60 cm. Dajú sa ľahko kombinovať s inými povrchovými materiálmi na fasáde. Panely sú flexibilné, čo uľahčuje ich aplikáciu a umožňuje zakryť nerovnosti podkladu. Balenie obsahuje 3 rôzne vzory panelov.

CZ Obklady BOLIX CONCRETE EFFECT PANEL měří 120 cm na délku a 60 cm na šířku. Snadno je lze kombinovat s jinými dokončovacími materiály na fasádě. Obklady jsou pružné, což usnadňuje jejich přizpůsobení stěně a umožňuje skrýt nerovnosti podkladu. Součástí balení jsou 3 různé vzory panelu.



KONŠTRUKCIA

konstrukce

SK BOLIX CONCRETE EFFECT PANEL sú hotové cementovo-živičné panely vystužené vláknami. Možno ich ľahko kombinovať s inými povrchovými materiálmi (napr. omietkou). Panely sú veľmi flexibilné, vďaka čomu ich možno ľahko prispôbiť stene a zakryť drobné nedokonalosti podkladu. Okrem toho sa ľahko inštalujú - pri kladení na povrch sa prispôbia podkladu. Panely sa dajú ľahko narezáť podľa rozmerov budovy a architektonických prvkov.

CZ BOLIX CONCRETE EFFECT PANEL jsou hotové cementovo-pryskyřičné obklady vyztužené vláknem. Snadno je lze kombinovat s jinými dokončovacími materiály (např. omítkou). Obklady jsou velice pružné, což usnadňuje jejich přizpůsobení stěně a umožňuje skrýt drobné nedokonalosti podkladu. Kromě toho to se snadno montují - přizpůsobují se podkladu během pokládání na povrchu. Obklady lze snadno oříznout podle rozměrů budovy a architektonických prvků.

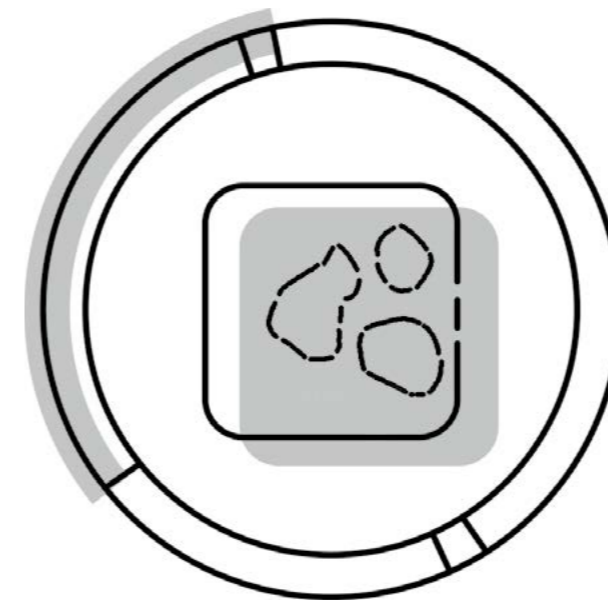

TECHNOLÓGIA CONCRETE MAPPING

TECHNOLOGIE CONCRETE MAPPING

SK Spoločnosť BOLIX vyvinula špeciálnu technológiu CONCRETE MAPPING, ktorá umožňuje presnú reprodukciu vzhľadu a štruktúry skutočného surového betónu.

CZ BOLIX vyvinul speciální technologii CONCRETE MAPPING, která umožňuje důkladné napodobení vzhledu a struktury skutečného surového betonu.

SK VLASTNOSTI BOLIX CONCRETE EFFECT PANEL:

- **trvanlivosť** – vysoká mechanická odolnosť,
- **pružnosť** – jednoduché prispôsobenie panelov stene, ktoré umožňuje zakryť drobné nedokonalosti podkladu,
- **jednoduchá inštalácia** – súčasné lepenie aj škárovanie panelov. Vďaka nízkej hmotnosti panelov iba 5,5kg/m² nie je potrebný žiadny špeciálny kotviaci/inštaláčny systém,
- **atraktívnosť** – 2 farebné varianty, ktoré možno ľahko prispôbiť fasáde.

CZ VLASTNOSTI BOLIX CONCRETE EFFECT PANEL:

- **odolné** – vysoká mechanická odolnosť,
- **pružné** – snadné přizpůsobení obkladů zdi, což umožňuje skrýt drobné nedokonalosti podkladu,
- **nenáročné na montáž** – současné lepení i spárování panelů. Díky nízké hmotnosti panelů pouhých 5,5kg/m² není zapotřebí žádný speciální kotvicí/inštaláčny systém.
- **atraktivní** – 2 barevné varianty, které lze snadno přizpůsobit fasádě.



SYSTÉMOVÉ KOMPONENTY

složky řešení



SK **BOLIX CONCRETE EFFECT PANEL** - hotové cementovo-živičné panely vystužené vláknami imitujúce betón.

CZ **BOLIX CONCRETE EFFECT PANEL** - hotové cementovo-pryskyřičné obklady vyztužené vláknem se vzhledem betonu.



SK **BOLIX KD PANEL** - prefarbené disperzné lepidlo na lepenie panelov dodávaná vo farbách LIGHT GREY alebo NATURAL CEMENT.

CZ **BOLIX KD PANEL** - probarvené disperzní lepidlo pro lepení obkladů dodávaná v barvách LIGHT GREY nebo NATURAL CEMENT.



SK **BOLIX OP** - penetračný náter na vyrovanie nasiakavosti podkladu.

CZ **BOLIX OP** - penetrační přípravek vyrovnávající savost podkladu.



SK **BOLIX DECO LAZUR** – matná, prefarbená lazúra slúžiaca na farebnú úpravu povrchu panelov.

CZ **BOLIX DECO LAZUR** – matná, barvená lazura k moření obkladů.





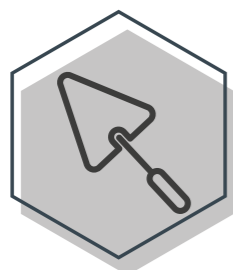

BOLIX CONCRETE EFFECT PANEL - CONCRETE SLIPS

obklady so vzhľadom betónu | obklady se vzhledem betonu

SK BOLIX CONCRETE EFFECT PANEL - CONCRETE SLIPS ponúka nový variant obkladov so vzhľadom betónu. Obklady imitujúce betónové murovacie prvky sú skvelou dekoráciou fasády budov v industriálnom alebo loftovom štýle. Obklady s efektom betónu od spoločnosti Bolix je možné použiť aj v interiéri, zdôrazňujú moderný a minimalistický charakter miestností.

CZ BOLIX CONCRETE EFFECT PANEL - CONCRETE SLIPS nabízí novou variantu obkladů se vzhledem betonu. Obklady imitující betonové zdicí prvky jsou skvělou dekorací fasády budov v industriálním nebo loftovém stylu. Obklady s efektem betonu od společnosti Bolix lze použít i v interiéru, zdůrazňují moderní a minimalistický charakter místností.



FAREBNÉ PREVEDENIA

barevnosť

- SK Betónové obklady sú k dispozícii v dvoch farebných variantoch. Svetlá farba je pripravená z výroby, zatiaľ čo tmavú je možné získať po nanosení lazúrovacieho prípravku BOLIX DECO LAZUR.
- CZ Betonové obklady jsou k dispozici ve dvou barevných variantách. Světlá barva je připravená z výroby, zatímco tmavou lze získat po nanosení lazurovacího přípravku BOLIX DECO LAZUR.



BOLIX CONCRETE EFFECT PANEL - CONCRETE SLIPS
Light Grey



BOLIX CONCRETE EFFECT PANEL - CONCRETE SLIPS
Natural Cement



KONŠTRUKCIA

konstrukce

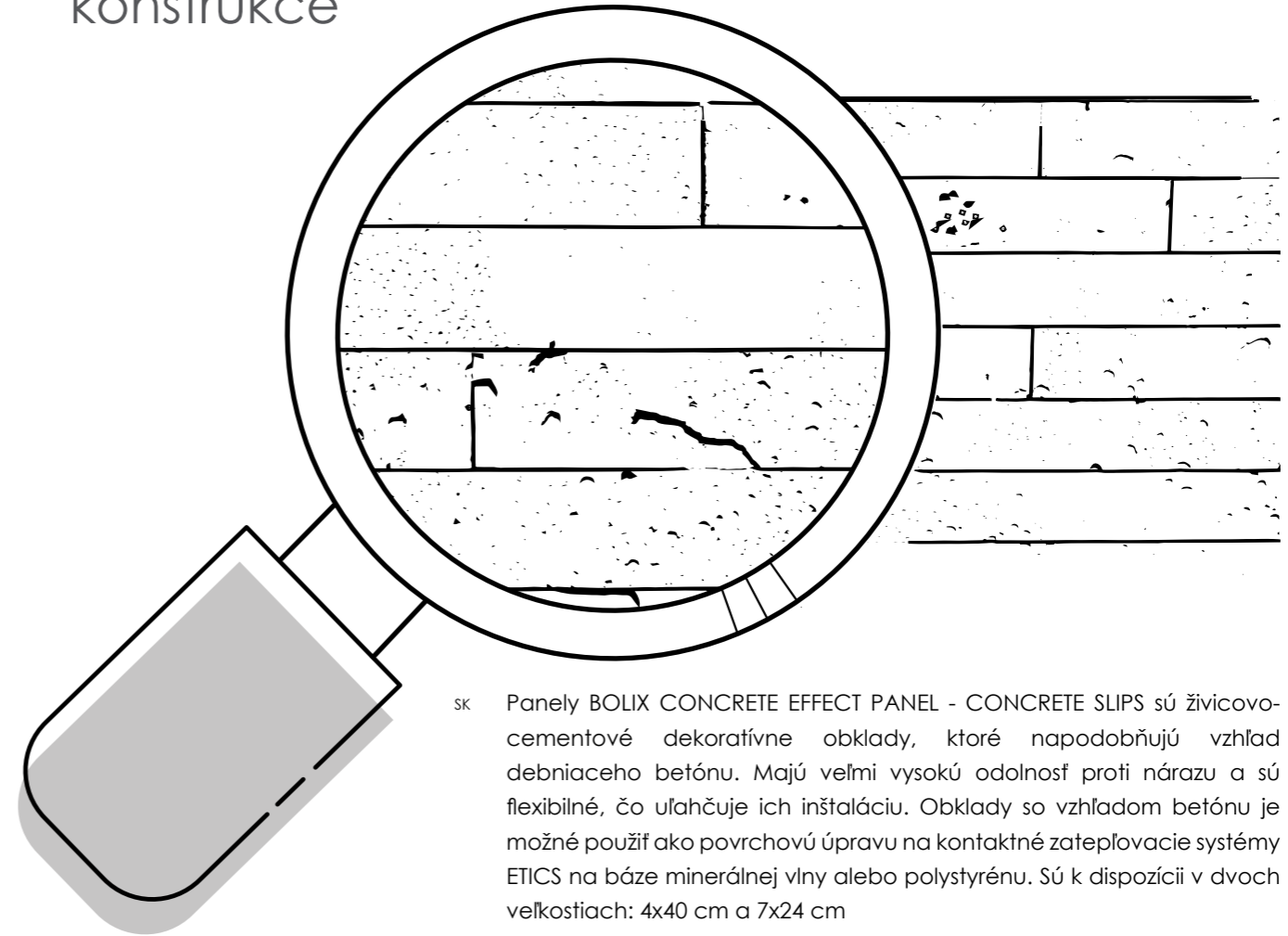

SK Panely BOLIX CONCRETE EFFECT PANEL - CONCRETE SLIPS sú živico-cementové dekoratívne obklady, ktoré napodobňujú vzhľad debničacieho betónu. Majú veľmi vysokú odolnosť proti nárazu a sú flexibilné, čo uľahčuje ich inštaláciu. Obklady so vzhľadom betónu je možné použiť ako povrchovú úpravu na kontaktné zateplovacie systémy ETICS na báze minerálnej vlny alebo polystyrénu. Sú k dispozícii v dvoch veľkostiach: 4x40 cm a 7x24 cm

CZ Panely BOLIX CONCRETE EFFECT PANEL - CONCRETE SLIPS jsou pryskyřicovo-cementové dekorativní obklady, které napodobují vzhled bednicího betonu. Mají velmi vysokou odolnost proti nárazu a jsou flexibilní, což usnadňuje jejich instalaci. Obklady se vzhledem betonu lze použít jako povrchovou úpravu na kontaktní zateplovací systémy ETICS na bázi minerální vlny nebo polystyrenu. Jsou k dispozici ve dvou velikostech: 4x40 cm a 7x24 cm.



BOLIX CONCRETE EFFECT PANEL - CONCRETE SLIPS
s rozměry 4x40cm

BOLIX CONCRETE EFFECT PANEL - CONCRETE SLIPS
o rozměrech 4x40cm



BOLIX CONCRETE EFFECT PANEL - CONCRETE SLIPS
s rozměry 7x24cm

BOLIX CONCRETE EFFECT PANEL - CONCRETE SLIPS
o rozměrech 7x24cm

SYSTÉMOVÉ KOMPONENTY

složky řešení



SK **BOLIX CONCRETE EFFECT PANEL - CONCRETE SLIPS** - živico-cementové dekoratívne obklady, ktoré napodobňujú vzhľad debniaceho betónu.



CZ **BOLIX CONCRETE EFFECT PANEL - CONCRETE SLIPS** - pryskyřičně-cementová dekorativní dlaždice imitující vzhled bedničeho betonu.



SK **BOLIX KD PANEL** - prefarbené disperzné lepidlo na lepenie panelov dodávaná vo farbách LIGHT GREY alebo NATURAL CEMENT.

CZ **BOLIX KD PANEL** - probarvené disperzní lepidlo pro lepení obkladů dodávaná v barvách LIGHT GREY nebo NATURAL CEMENT.



SK **BOLIX OP** - penetračný náter na vyrovnanie nasiakavosti podkladu.

CZ **BOLIX OP** - penetrační přípravek vyrovnávající savost podkladu.



SK **BOLIX DECO LAZUR** – matná, prefarbená lazúra slúžiaca na farebnú úpravu povrchu panelov.

CZ **BOLIX DECO LAZUR** – matná, barvená lazura k moření obkladů.



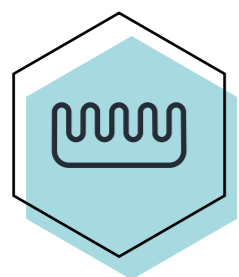

BOLIX RIBBED EFFECT PANEL

panel s hrebeňovým vzorom | efekt manšestru obklad

- SK BOLIX RIBBED EFFECT PANEL – je špeciálny panel na vytváranie dekoratívnych efektov, ktoré vytvárajú hrebeňový/trapézový vzor na fasáde alebo na stenách v interiéri budov. Hrebeňový/trapézový efekt je ťažké vymodelovať na stavbe pomocou klasických omietok, avšak už hotový na povrchu fasády vyzerá veľmi pôsobivo. S cieľom uľahčiť prácu spojenú s prípravou tohto vzoru vytvorila spoločnosť BOLIX panel BOLIX RIBBED EFFECT PANEL, ktorý sa dá jednoducho a rýchlo aplikovať a narezat.
- CZ BOLIX RIBBED EFFECT PANEL – je zvláštní obklad k zhotovování dekorativních efektů dodávající efekt manšestru/drážek na vnějších zdech nebo v interiérech budov. Efekt manšestru je obtížné modelovat na místě pomocí klasických omítek, ovšem hotový na povrchu fasády vypadá velice efektně. BOLIX pro usnadnění práce spojené s přípravou efektu vytvořil obklad BOLIX RIBBED EFFECT PANEL, který lze snadno a rychle instalovat a ořezávat.

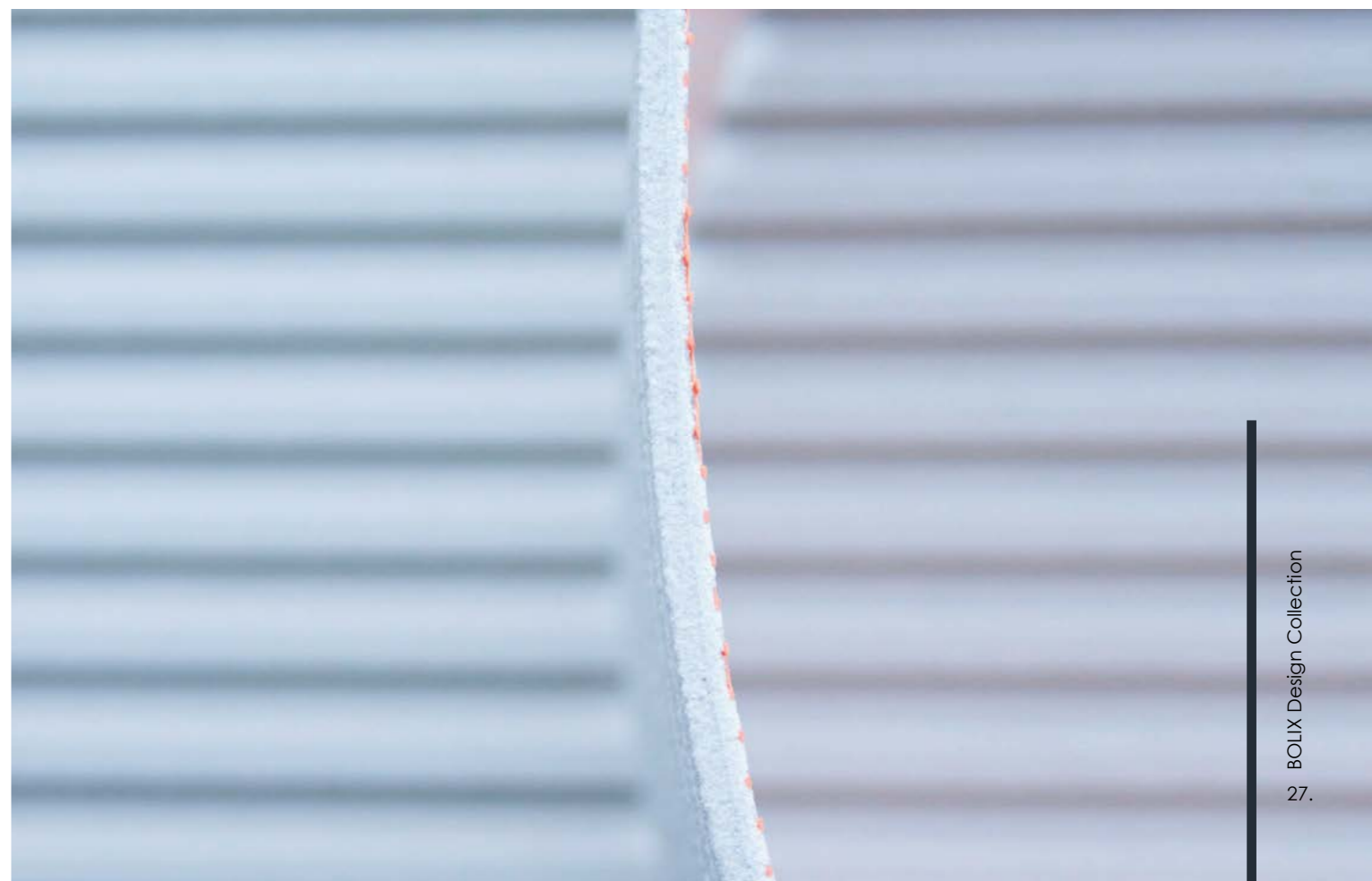

KONŠTRUKCIA

konstrukce

SK Panely sú vyrobené na báze organických spojív, jemných minerálnych plnív a modifikujúcich prísad. Vzor tvoria pozdĺžne hrebene s pevne stanovenou výškou, šírkou a rozstupmi.

CZ Obklady byly vytvořeny na bázi organických pojiv, drobnozrných minerálních plniv a modifikačních přísad. Povrch efektu tvoří protáhlé drážky se stanovenou výškou, šířkou a horními rozestupy plochy drážky.

BOLIX T/A15.B11.H6.S11

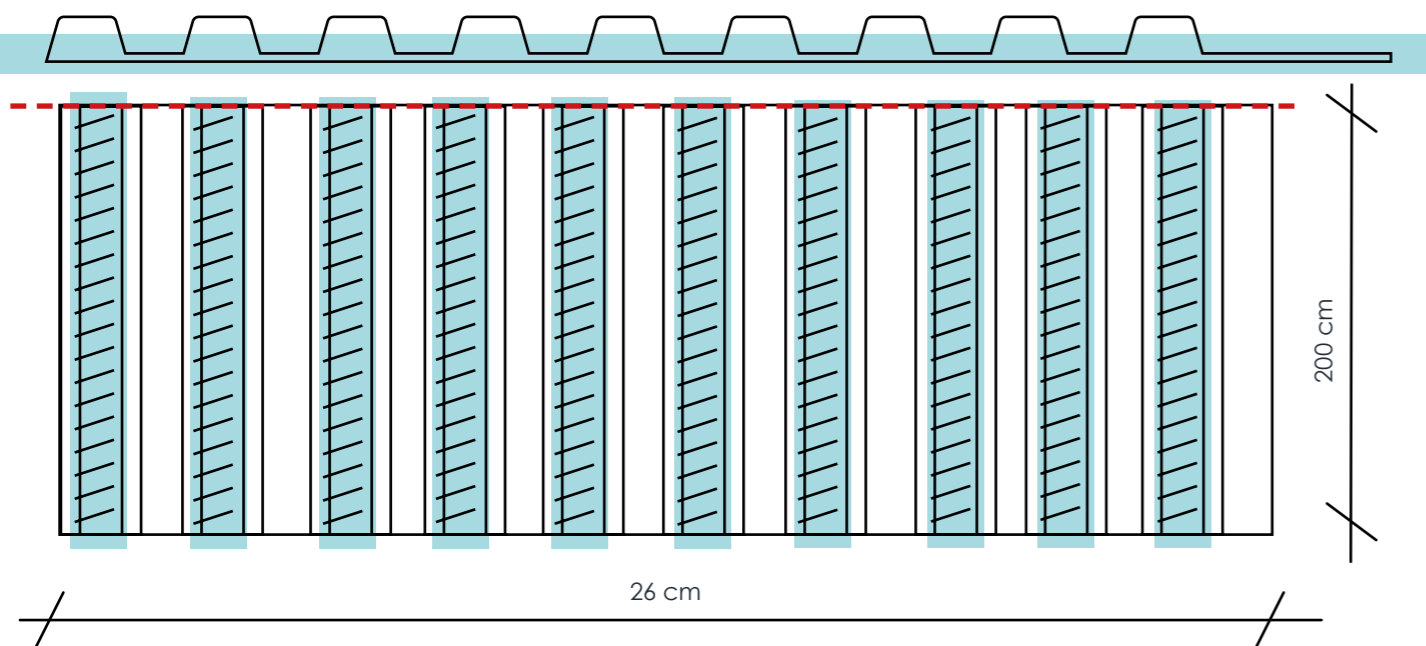

SK Hlavný vzor panelov Bolix je T/A15.B11.H6.S11 s trapézovým, teda lichobežníkovým tvarom. Na špeciálnu objednávku je možné vyrobiť aj iné tvary. Panely majú max. šírku 26cm a sú dostupné v dĺžkach 200 cm, 245 cm, 270 cm a 290 cm. Panely sú veľmi pružné, vďaka čomu sa ľahko pripevňujú na stenu a dokážu prekryť malé nedokonalosti podkladu. Dajú sa ľahko rezať podľa rozmerov budovy a architektonických prvkov.

CZ Hlavní vzor obkladů Bolix je T/A15.B11.H6.S11 lichobežníkového tvaru. Existuje možnost vyrobiť jiný vzor drážek na speciální objednávku. Obklady jsou max. 26 cm široké a jsou k dispozici v délkách 200 cm, 245 cm, 270 cm a 290 cm. Obklady jsou velice pružné, což usnadňuje jejich přizpůsobení stěně a umožňuje skrýt drobné nedokonalosti podkladu. Lze je snadno oříznout podle rozměrů budovy a architektonických prvků.

TECHNOLÓGIE DROP CONDENSE

TECHNOLOGIE DROP CONDENSE

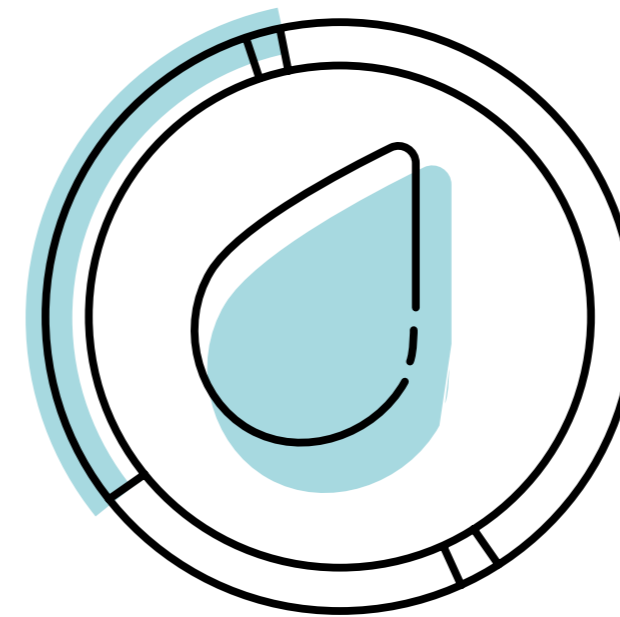

SK Tento vzor sa vyznačuje technológiou Drop Condense, vďaka ktorej kvapky vody stekajú po paneli medzi drážkami. Vďaka ideálnemu profilovaniu panely priliehajú jeden k druhému.

CZ Efekt se vyznačuje technologií Drop Condense, díky níž kapky vody stékají po obkladu mezi žlábkami. Ideálně profilovanému tvaru vděčí obklady za to, že k sobě během správné montáže přiléhají.

ŠIROKÁ PALETA FARIEB

ŠIROKÁ PALETA BAREV

SK Ak chcete dosiahnuť neobvyklý efekt na fasáde, odporúčame použiť širokú paletu farieb BOLIX Spectrum 300+. Farby môžete ľubovoľne kombinovať. Pri natieraní panelov však nezabudnite zohľadniť celú budovu a jej farbu – dosiahnete tak jednotný vizuálny efekt celej fasády.

CZ Pro dosažení nevšedního efektu na fasádě se doporučuje používat širokou paletu barev BOLIX Spectrum 300+. Kombinace barev je libovolná. Při natírání obkladů ovšem musíte mít na paměti, že je nutné zohlednit celkovou podobu budovy a její barvu – tak dosáhneme konzistentního vizuálního efektu fasády jako celku.



MNOHO MOŽNOSTÍ

spousta možností

SK Bežne dostupným je štandardizovaný trapézový vzor panelu T/A15.B11.H6S11. Spoločnosť BOLIX je však otvorená pre sofistikované návrhy a umožňuje vytvoriť INDIVIDUÁLNY VZOR. Panely BOLIX Ribbed EFFECT ponúkajú veľa možností, od rôznych tvarov až po rôzne farby. Panel BOLIX je navyše taký flexibilný, že ho možno vyrobiť v akomkoľvek tvare. Stačí, ak zástupcovi spoločnosti BOLIX oznámite svoju predstavu a my vám vytvoríme originálny vzor.

CZ Běžně dostupným je standardizovaný trapézový vzor obkladu T/A15.B11.H6S11. Ovšem firma BOLIX se otevírá rafinovaným projektům a umožňuje vytvořit INDIVIDUÁLNY VZOR. Obklady BOLIX Ribbed EFFECT přinášejí spoustu možností, počínaje různými tvary až po různé odstíny. Navíc je obklad BOLIX natolik pružný, že ho lze vyrobit v libovolném tvaru. Stačí se obrátit na zástupce BOLIX se svou vizí a naše firma vytvoří originální vzor.

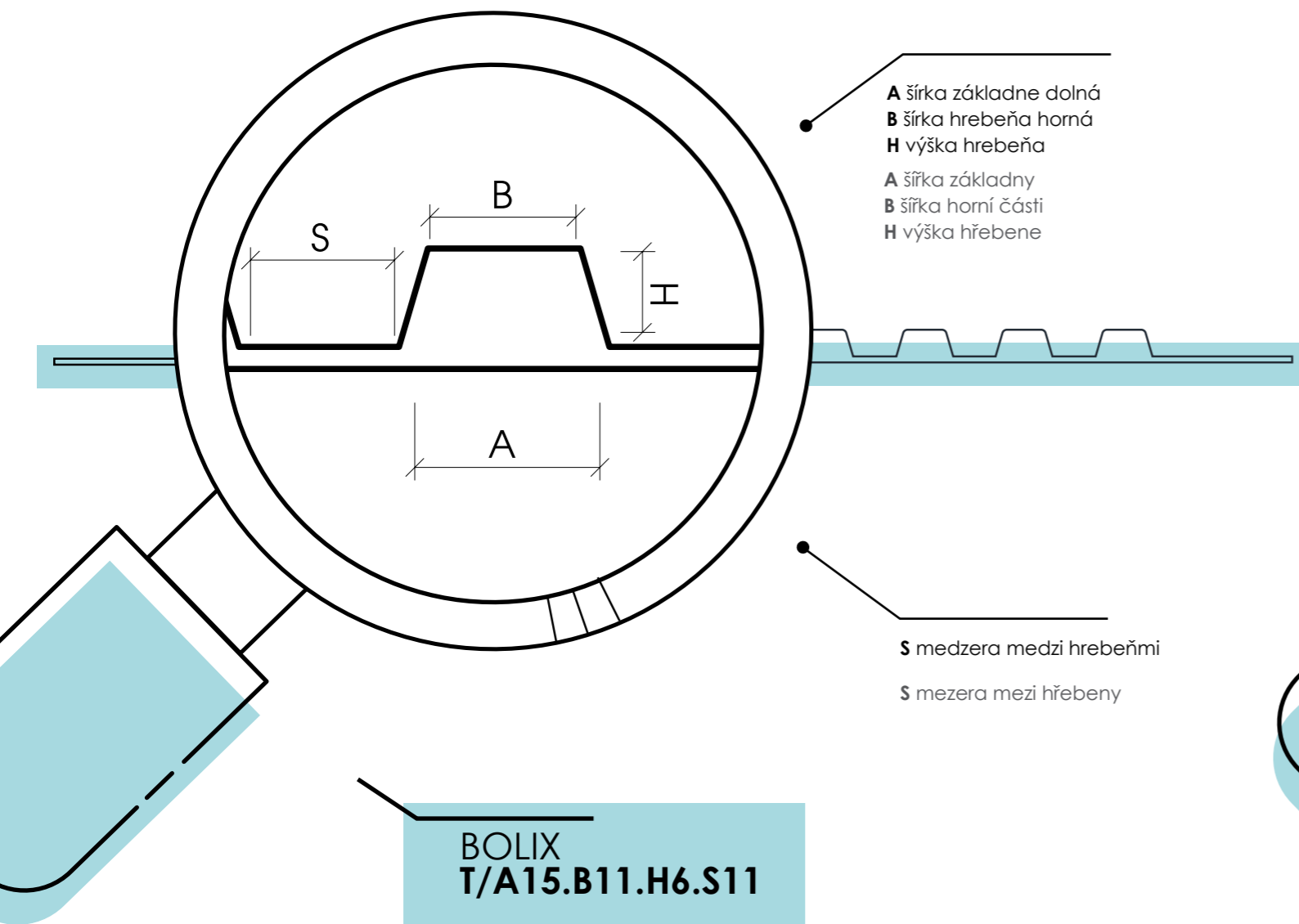

R je uhol rohu, ktorý je $R = A-B/2$. Je to nemenná hodnota.

R je úhel rohu, který stanoví $R = A-B/2$. Jde o neměnnou hodnotu.

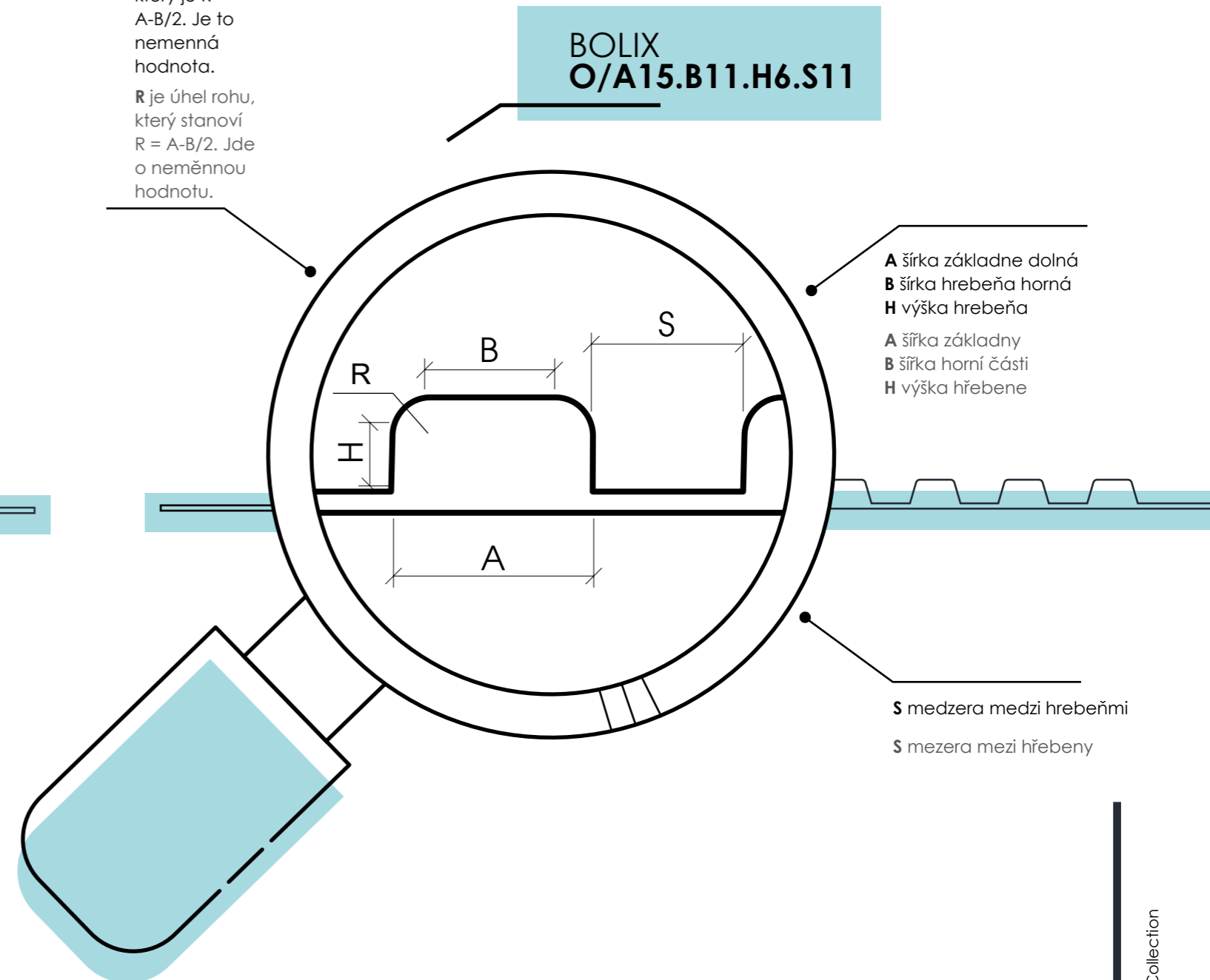

MNOHO MOŽNOSTÍ

spousta možností

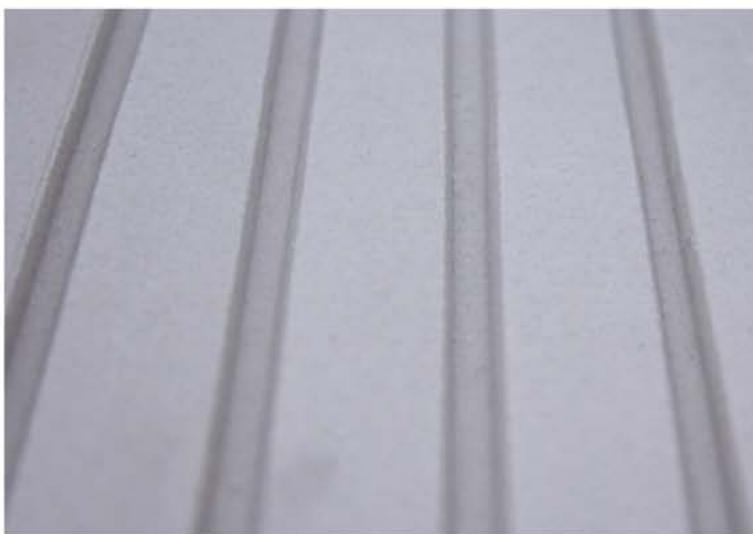

SYSTÉMOVÉ KOMPONENTY

složky řešení



SK **BOLIX RIBBED EFFECT PANEL** – hotové cementovo - živičné panely vystužené vláknami s hrebeňovým vzorom.

CZ **BOLIX RIBBED EFFECT PANEL** – hotové cementovo - pryskyřičné obklady vystužené vláknem se vzhledem vroubků/manšestru.



SK **BOLIX KD PANEL** – disperzné akrylátové elastické lepidlo na lepenie panelov.

CZ **BOLIX KD PANEL** – disperzní akrylová hmota k nalepování obkladů.



SK **BOLIX OP** – základný/penetračný náter na vyrovnanie nasiakavosti podkladu.

CZ **BOLIX OP** – penetrační přípravek vyrovnávající savost podkladu.



SK **BOLIX SIL / SIL COMPLEX** – Silikónová fasádna farba.

CZ **BOLIX SIL / SIL COMPLEX** – Fasádní silikonová barva.

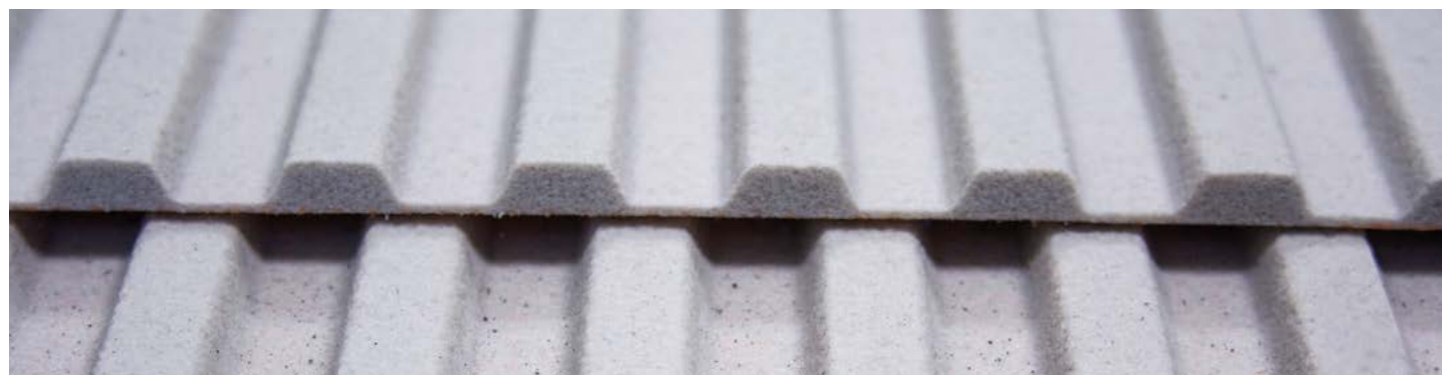

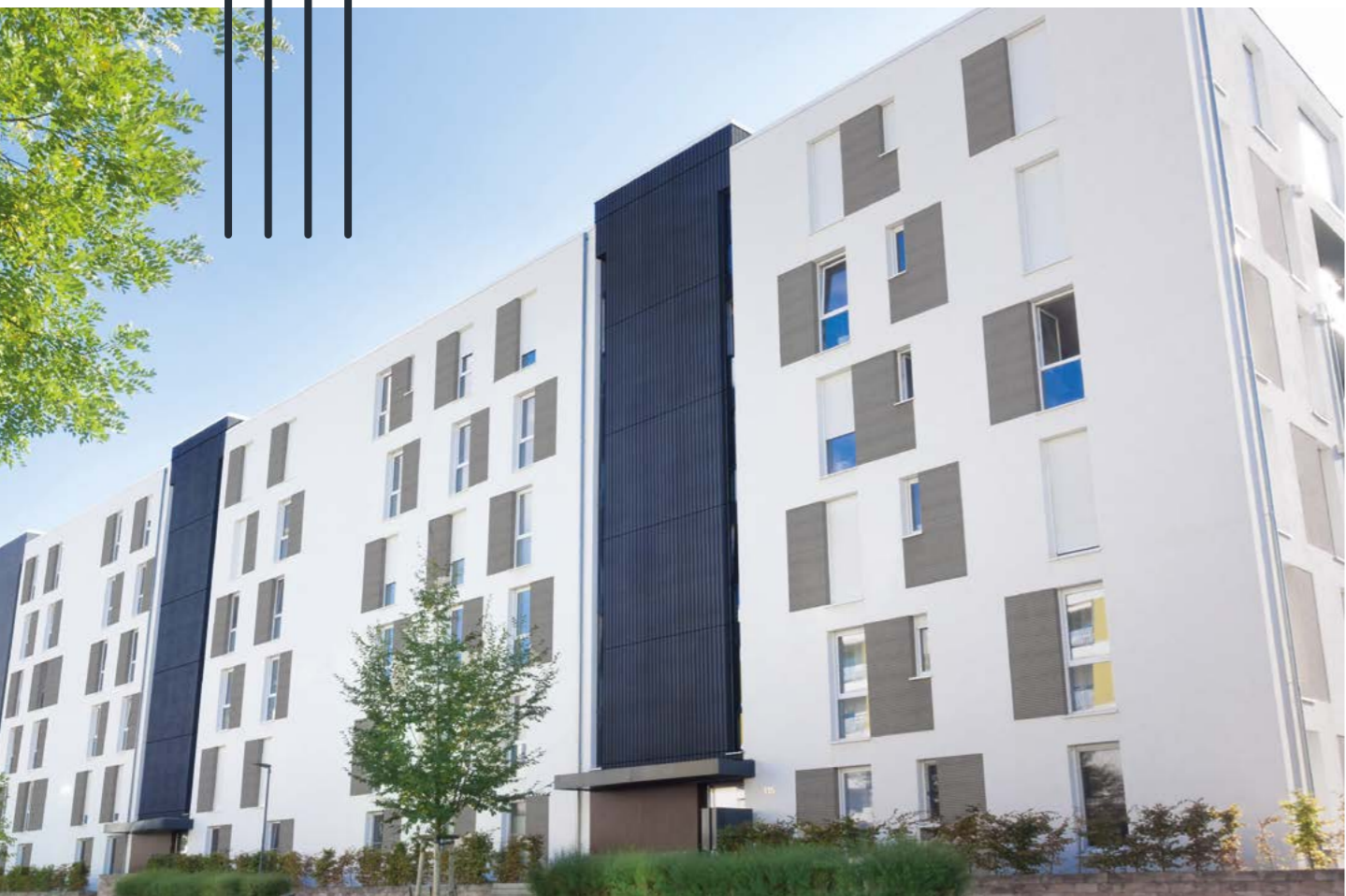

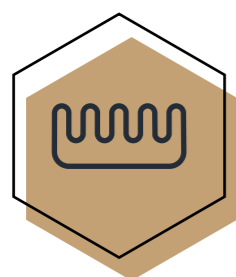

BOLIX RIBBED SHORT EFFECT PANEL

krátky panel s hrebeňovým vzorom |
krátky panel s manšestrovým vzhľadom

^{SK} BOLIX RIBBED SHORT EFFECT PANEL je krátká verzia panelu s hrebeňovým vzorom s dĺžkou 110cm. Novinkou je aj to, že je panel na oboch koncoch zrezaný/fazetovaný pod uhlom 35°. To umožňuje spájanie panelov po dĺžke do V drážky. Panel BOLIX RIBBED SHORT EFFECT PANEL sa vyznačuje vysokou elasticitou, jednoduchou inštaláciou a prispôbením jednotlivých prvkov navzájom. Ľahko nahrádza tradičné omietky. Konečný efekt sa dosiahne nanosením fasádnej farby BOLIX SIL/BOLIX SIL Complex vo zvolenej farbe.

^{CZ} BOLIX RIBBED SHORT EFFECT PANEL je krátká verze panelu s manšestrovým vzorom o délce 110cm. Novinkou je i to, že je panel na obou koncích seříznut/fazetovaný pod úhlem 35°. To umožňuje spojování panelů po délce do V drážky. Panel BOLIX RIBBED SHORT EFFECT PANEL se vyznačuje vysokou elasticitou, snadnou instalací a přizpůsobením jednotlivých prvků navzájem. Snadno nahrazuje tradiční omítky. Konečný efekt se dosáhne nanosením fasádní barvy BOLIX SIL / BOLIX SIL Complex ve zvolené barvě.

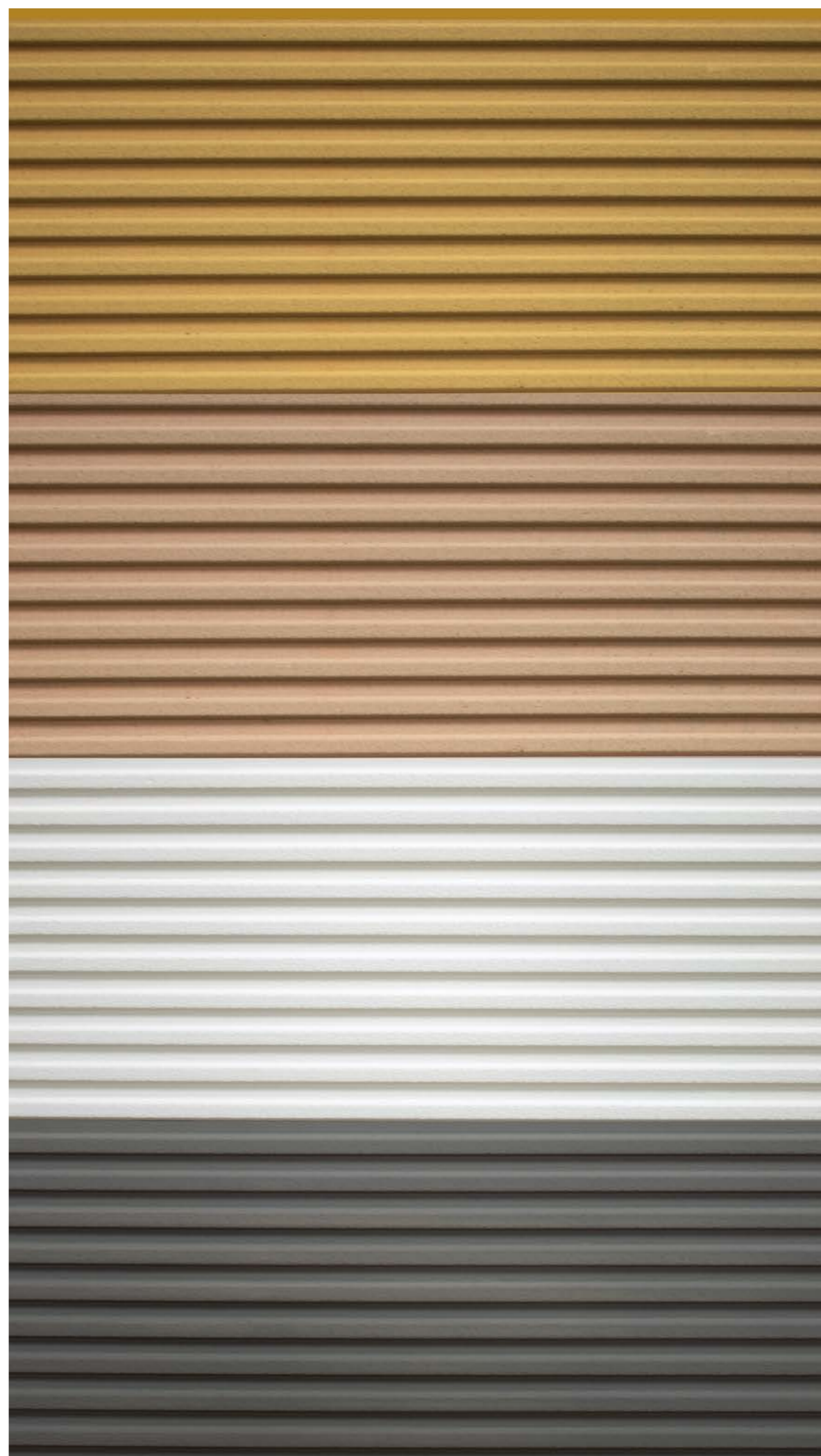

VARIANTY SPÁJANIA PO DĹŽKE

varianty spájení po délce

sk Spôsob spojenia panelov medzi sebou ako aj s okolitými povrchovými úpravami by mal byť starostlivo navrhnutý a tvorí detail v projektovej dokumentácii konkrétnej stavby. Panely je možné spojiť niekoľkými spôsobmi.

cz Způsob spojení panelů mezi sebou i s okolními povrchovými úpravami by měl být pečlivě navržen a tvořit detail v projektové dokumentaci konkrétní stavby. Panely lze spojit několika způsoby.

SPOJENIE 1 / V-DRÁŽKA SPOJENÍ 1 / v-drážka

sk Ak máme konce panelov fazetované/zrezané pod uhlom 35° je možné ich spájať po dĺžke pomocou V drážky dvoma spôsobmi.

cz Pokud máme konce panelů fazetované/seřiznuté pod úhlem 35° je možné je spojovat po délce pomocí V drážky dvěma způsoby.



Varianta 1: Fazetované panely spojené na minimálnu škáru
 Varianta 1: Fazetované panely spojené na minimální spáru

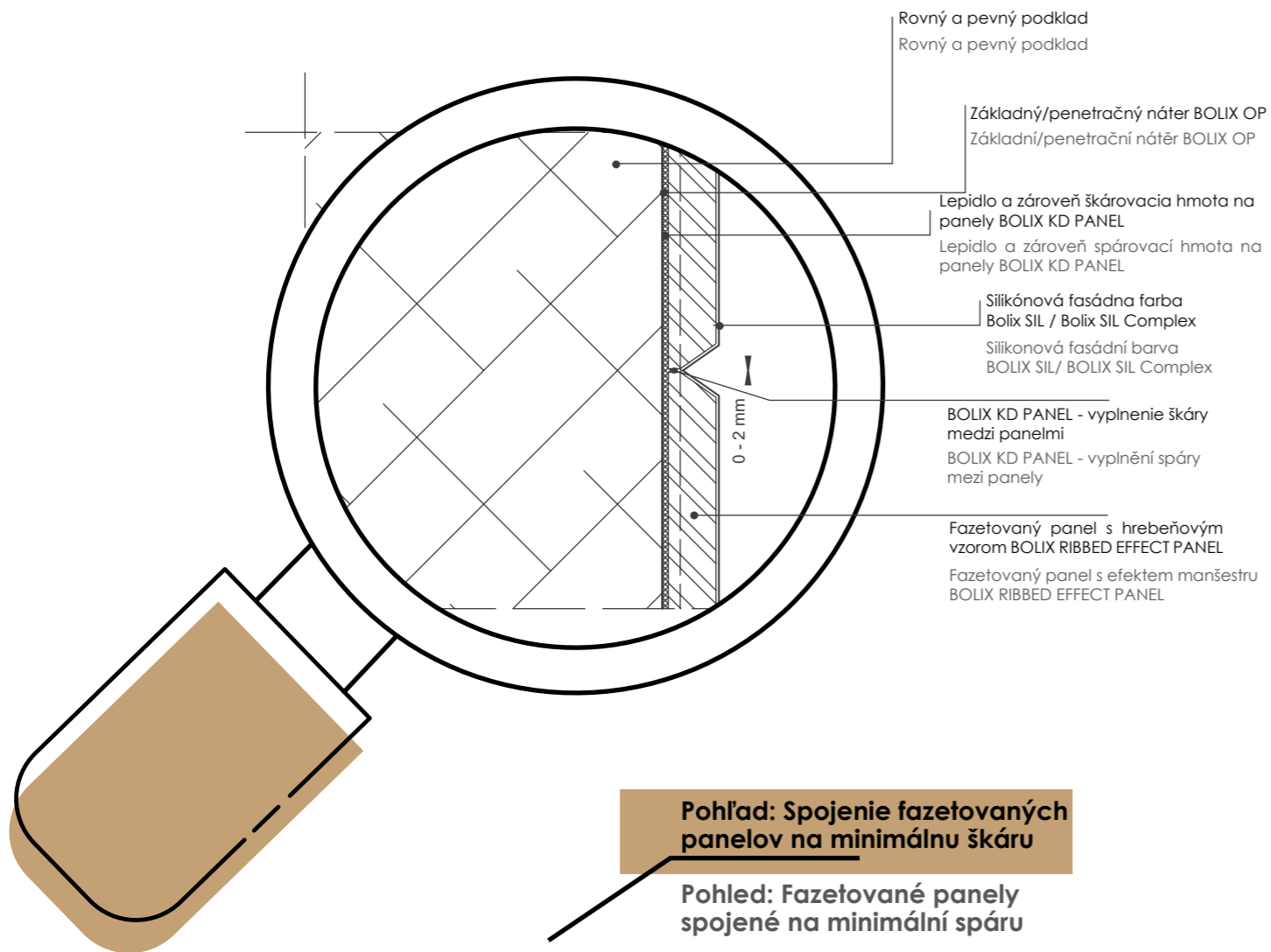

Varianta 2: Fazetované panely spojenie s medzerou cca.4mm
 Varianta 2: Fazetované panely spojenie s mezerou cca.4mm

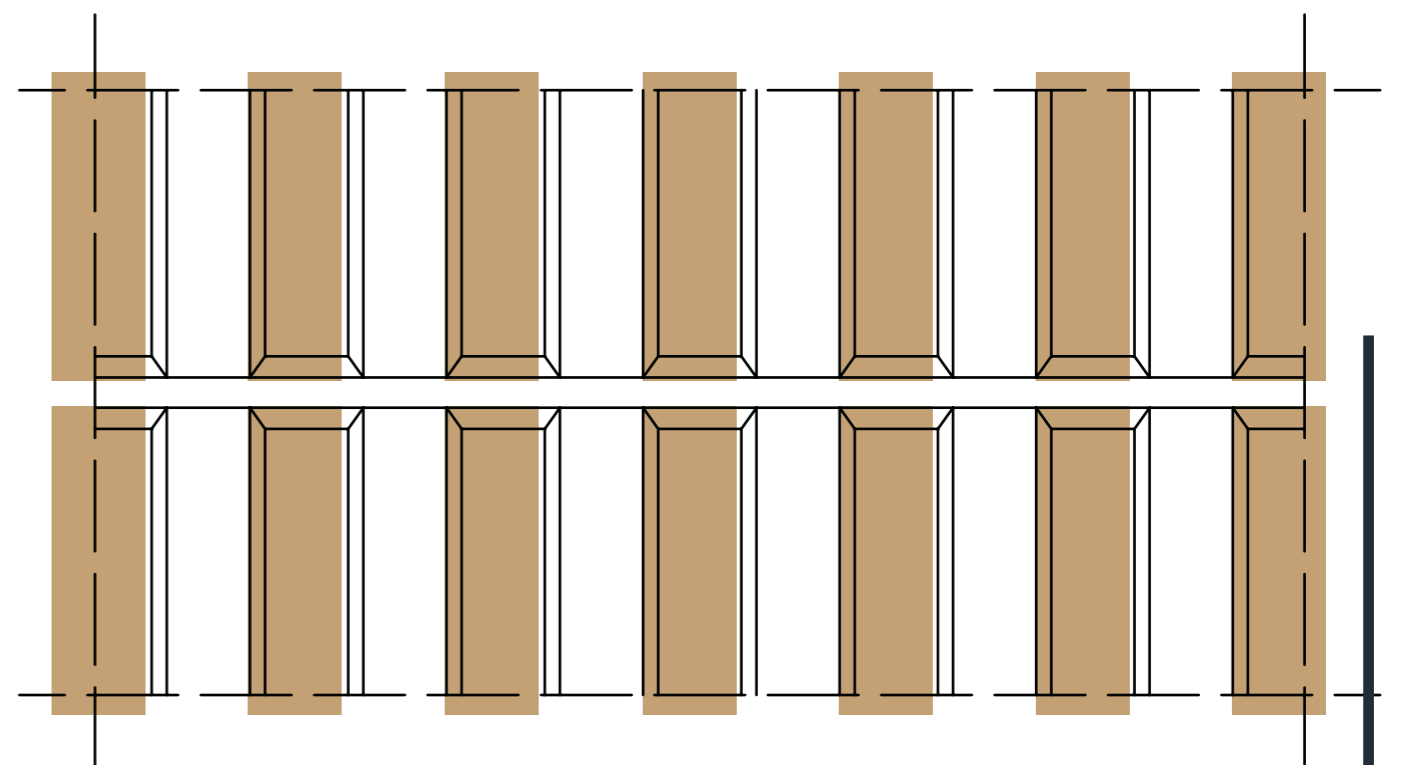
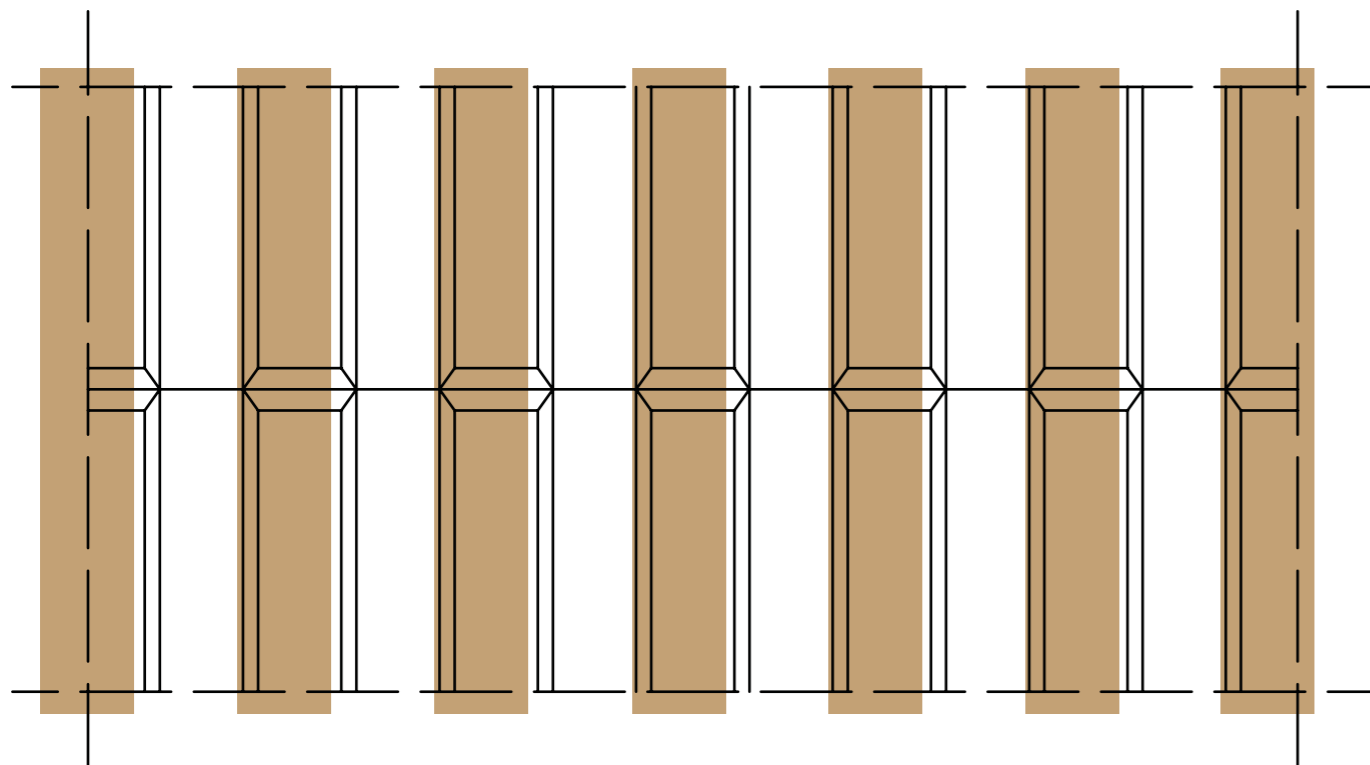
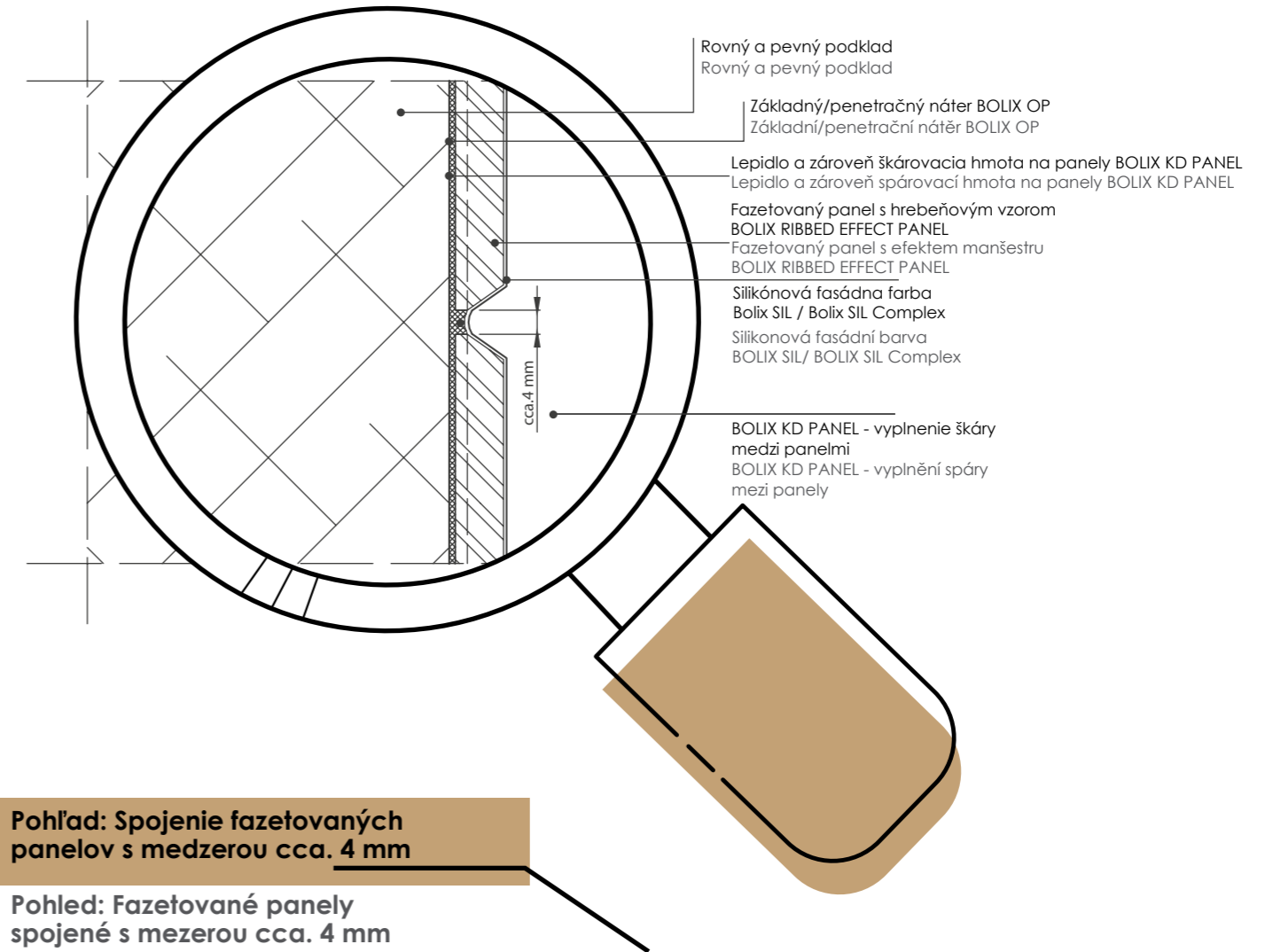

SPOJENIE 2 / PRIAME spojení 2 / napřímó

- SK Toto spojenie sa vzťahuje na panely s dĺžkou 110 cm zrezané kolmo - bez fazety ako aj na panely s dĺžkami 200 cm, 245 cm, 270 cm, 290 cm. Panely môžu byť po dĺžke spájané priamo s rozstupom. Šírka rozstupu medzi nimi by mala byť maximálne 8 mm.
- CZ Toto spojení se vztahuje na panely o délce 110 cm seříznuté kolmo - bez fazety a na panely o délkách 200 cm, 245 cm, 270 cm, 290 cm. Panely mohou být po délce spojeny přímo s rozstupem. Šírka rozstupu mezi nimi by měla být maximálně 8 mm.



BOLIX RIBBED SHORT EFFECT PANEL
spojenie 2 / priame

BOLIX RIBBED SHORT EFFECT PANEL
spojení 2 / napřímó

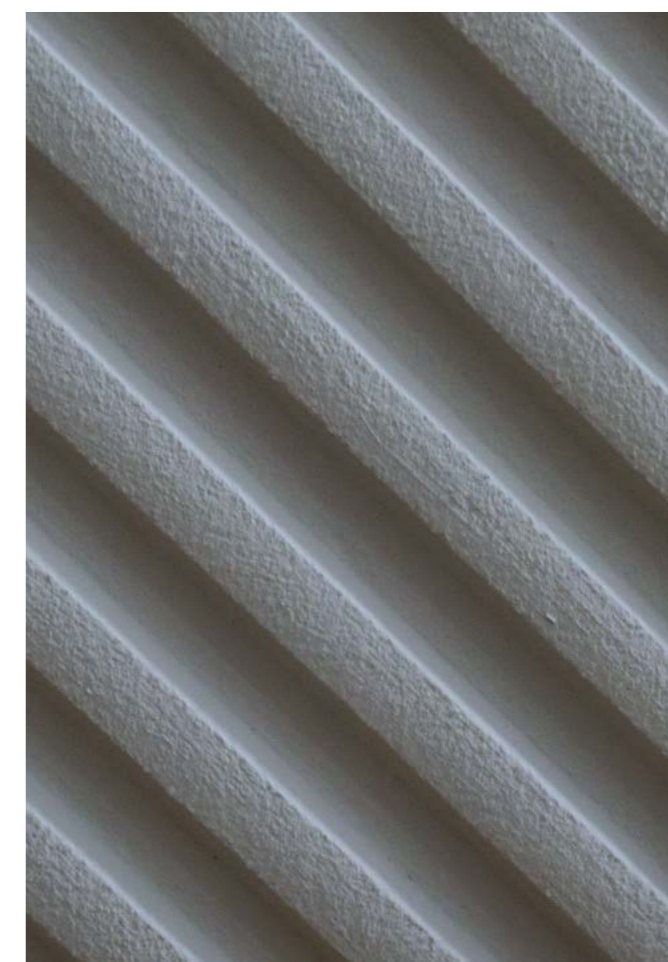
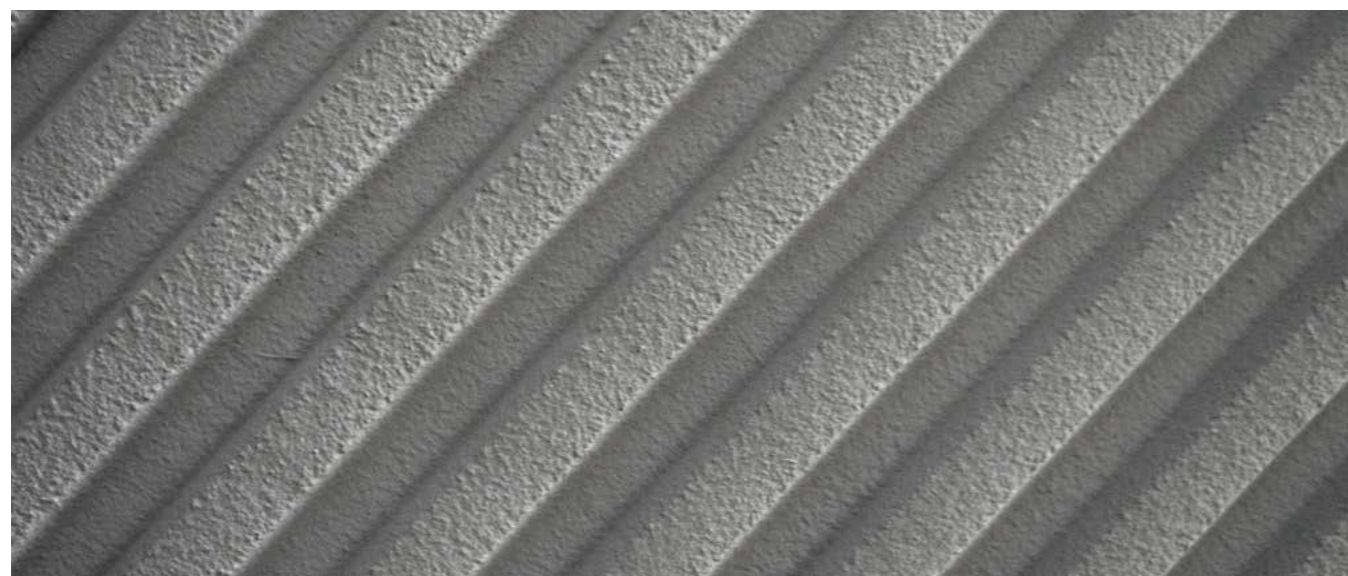

Varianta 3: panely bez fazety lepené s medzerou
Varianta 3: panely bez fazety lepené s mezerou

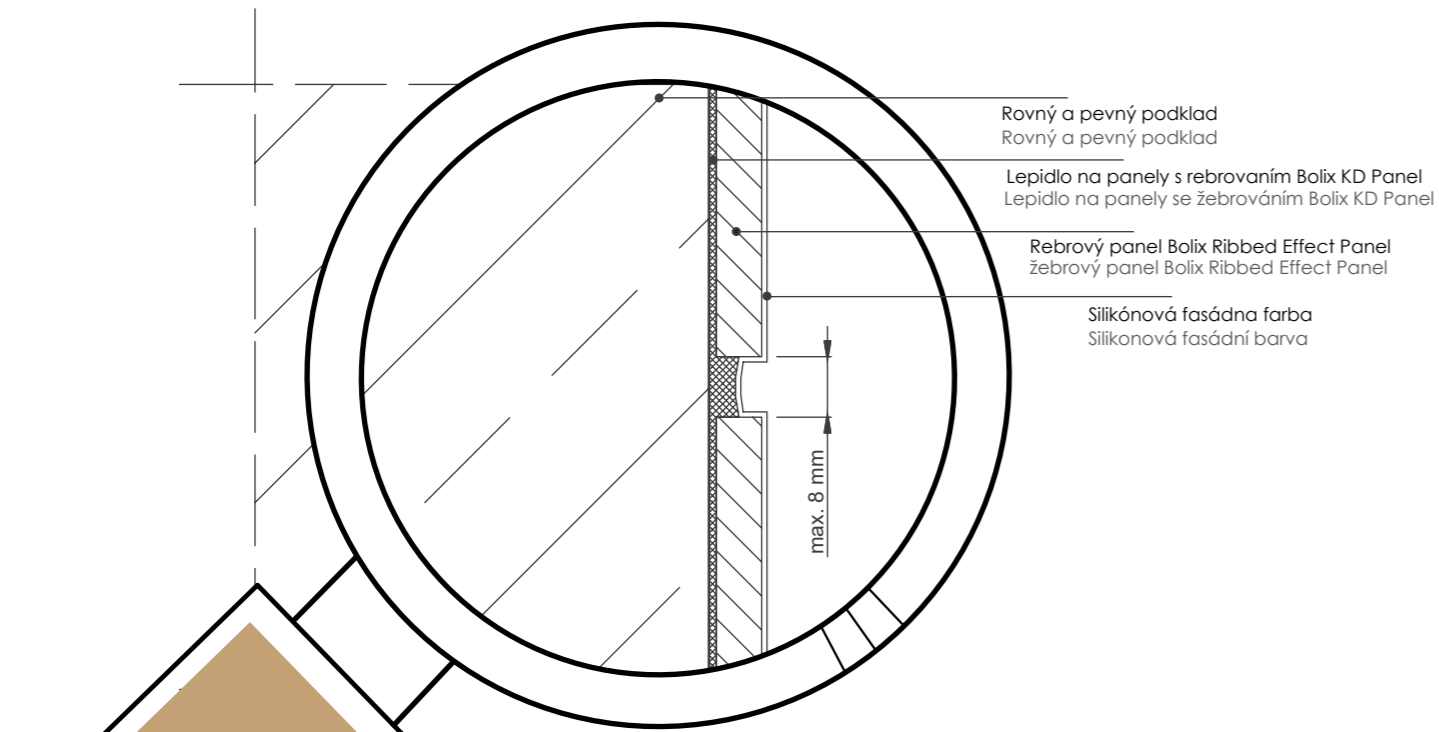

Pohľad na spojenie panelov bez fazety lepené s medzerou

Pohled na spojení panelů bez fazety lepené s mezerou

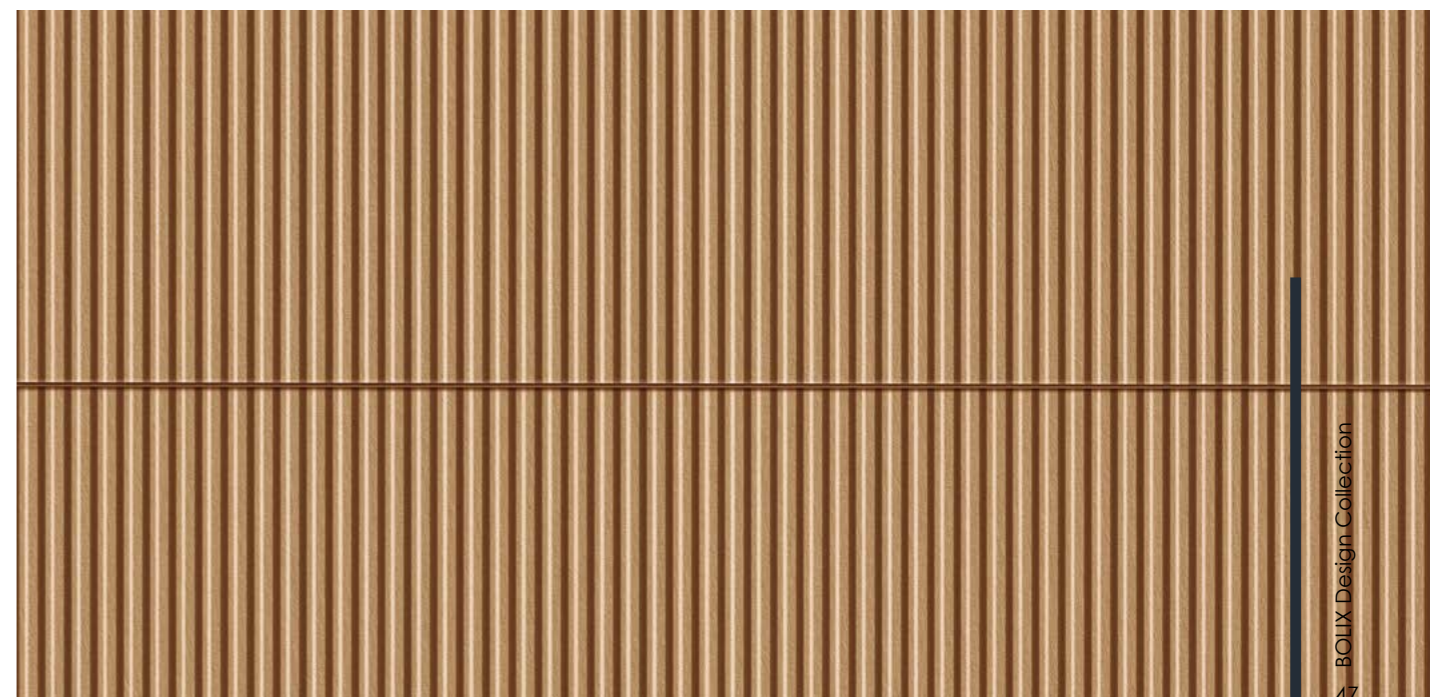
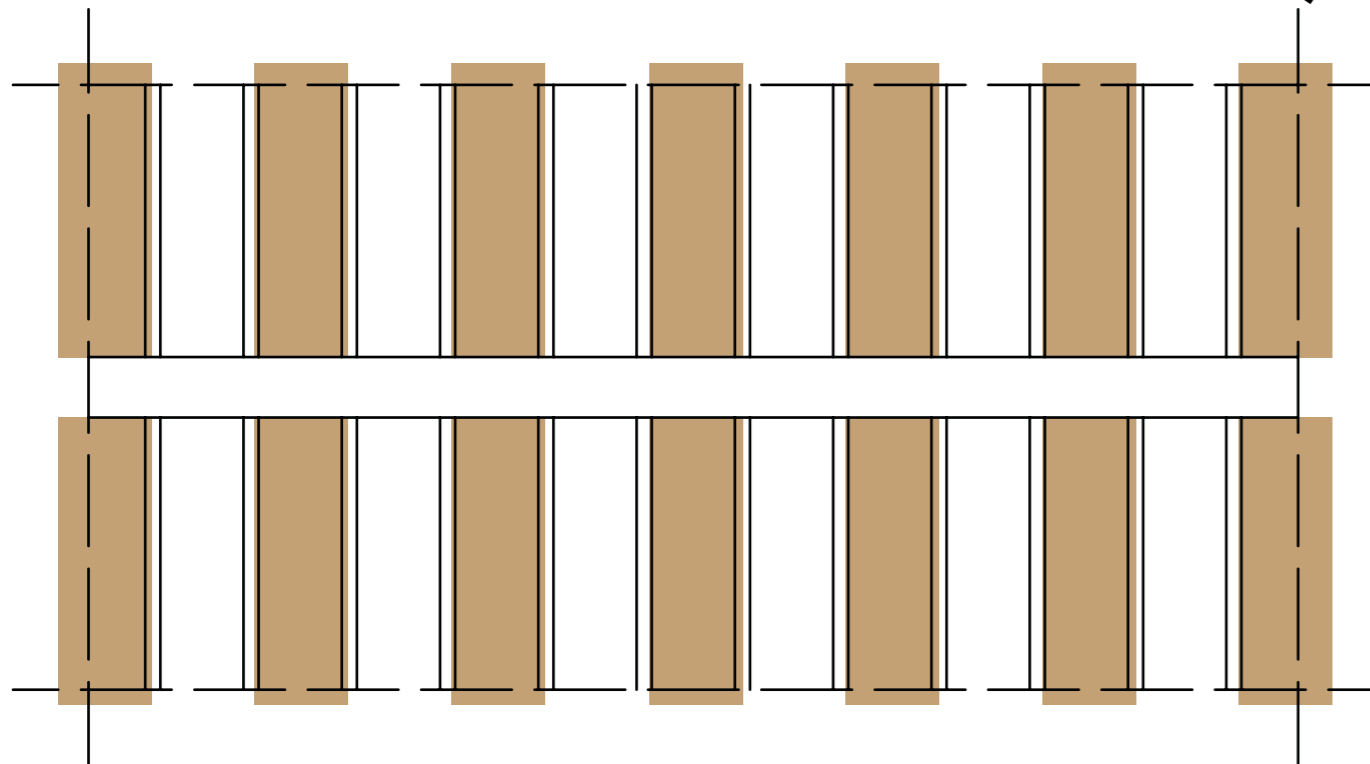

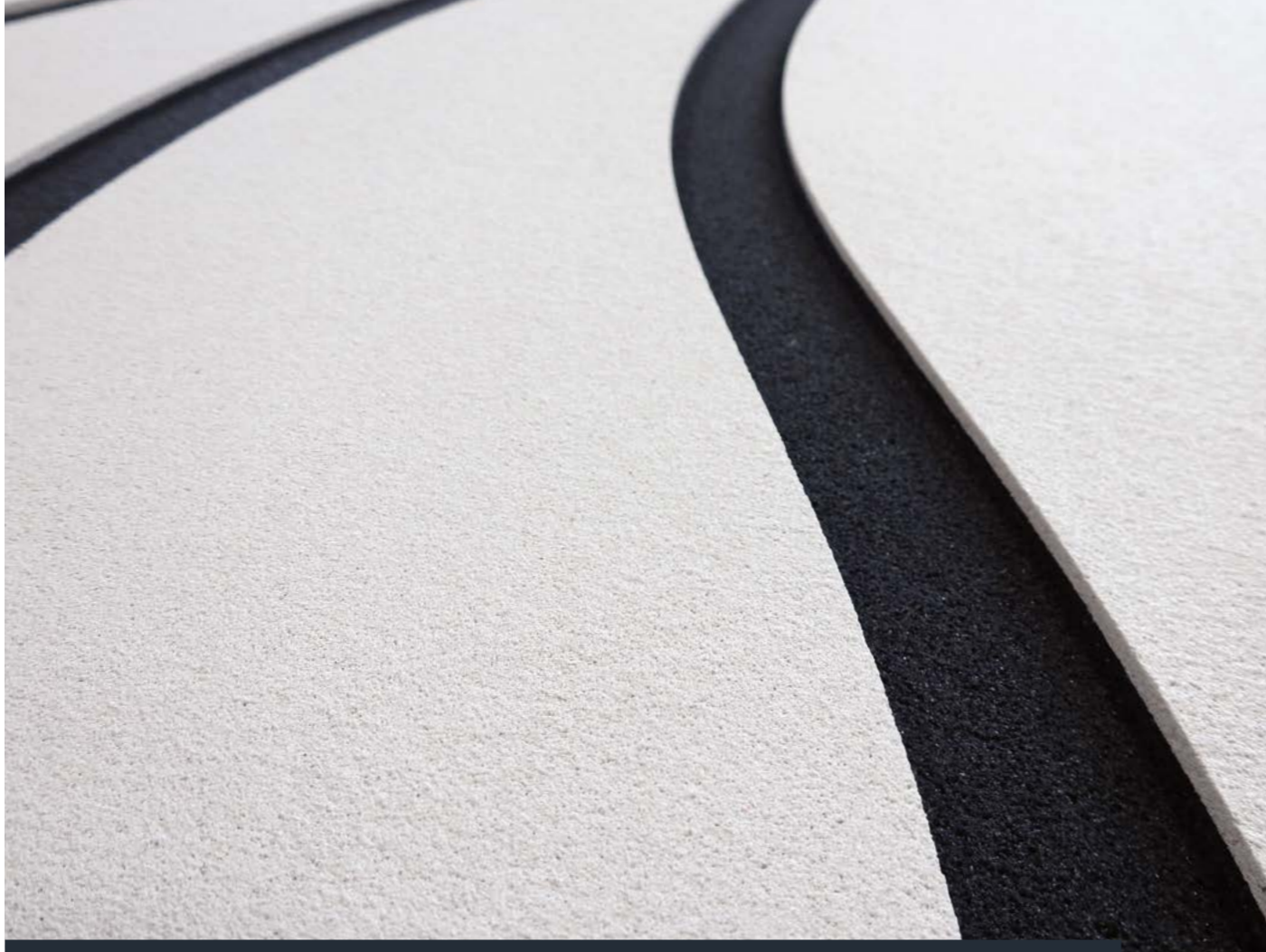

BOLIX 3D EFFECT PANEL

3D panels | 3D panels

- sk BOLIX 3D EFFECT PANEL je panel určený na vytváranie priestorových dekoračných efektov, vrátane efektov podľa individuálneho návrhu zákazníka, na obvodových stenách existujúcich budov a novostavieb a v interiéri.
- cz BOLIX 3D EFFECT PANEL je panel pro realizaci prostorových dekorativních efektů, také podle individuálního vzoru zadavatele, na vnějších zdech stávajících budov i novostaveb, jakož i v interiérech.



FAREBNÉ PREVEDENIA A VZORY

barevnosť a vzory

SK 3 základné vzory podľa katalógu. Pri zákazkovej výrobe si klient vyberá individuálne farebné prevedenie podkladovej aj povrchovej vrstvy panelu ako aj vzor, ktorý je frézovaný buď ako opakovateľný vzor na jednom paneli, alebo ako veľkoformátový obraz vyskladaný vo forme mozaiky z viacerých panelov. Panely BOLIX 3D EFFECT PANEL majú dĺžku 100 cm a šírku 50 cm.

CZ 3 základní vzory podle katalogu. Při zakázkové výrobě si klient vybírá individuální barevné provedení podkladní i povrchové vrstvy obkladu i vzor, který je frézován buď jako opakovateľný vzor na jednom obkladu, nebo jako veľkoformátový obraz vyskladaný ve formě mozaiky z více obkladů. BOLIX 3D EFFECT PANEL měří 100 cm na délku a 50 cm na šířku.

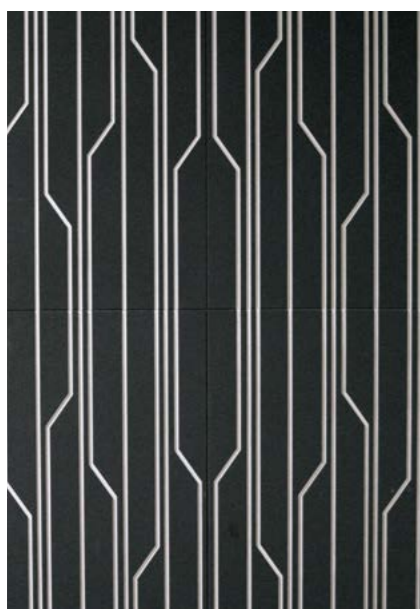

PG01A i PG01B

Panel Geometria vzor 1, ktorý sa skladá z dvoch zrkadlovo otočených panelov



PG02

Panel Geometria vzor 2

Panel Geometrie vzor 2



PF01

Panel Vlna vzor 3

Panel Vlna vzor 3

Panel Geometrie vzor 1, ktorý sa skladá ze dvoch zrkadlově obrátených panelů



SYSTEMOVÉ KOMPONENTY

složky riešení

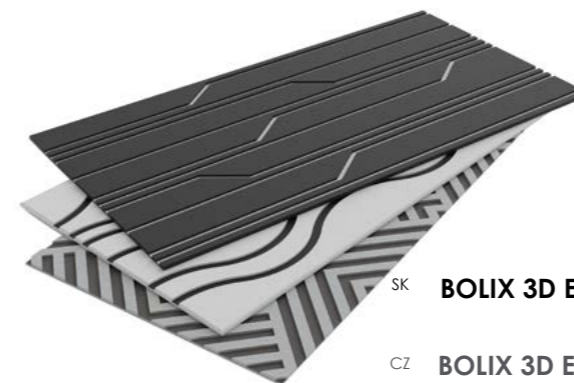

SK **BOLIX 3D EFFECT PANEL** - Dekoračné 3D panely

CZ **BOLIX 3D EFFECT PANEL** - Dekorační 3D panel



SK **BOLIX KD CLEAR PANEL** - Disperzné lepidlo na lepenie dekoračných panelov BOLIX 3D EFFECT PANEL

CZ **BOLIX KD CLEAR PANEL** - disperzní lepidlo na lepení dekorativních panelů BOLIX 3D EFFECT PANEL



SK **BOLIX OP** - základný/penetračný náter na vyrovnanie nasiakavosti podkladu.

CZ **BOLIX OP** - penetrační přípravek vyrovnávající savost podkladu.



SK **BOLIX OM** - impregnačný prípravok

CZ **BOLIX OM** - impregnační transparentní nátěr.





BOLIX WOOD EFFECT PANEL

efekt dosky | prkna

- SK** BOLIX WOOD EFFECT PANEL – je riešenie, ktoré spája nadčasovú krásu drevených dekoračných motívov so spoľahlivosťou moderných povrchových riešení. Panel verne reprodukuje efekt skutočnej dosky vďaka výraznej kresbe dreva. Vďaka spôsobu upevnenia, flexibilitě a hmotnosti je možné rýchlo a jednoducho dosiahnuť jedinečný efekt dosiek na fasáde vo zvolenom farebnom odtieni.
- CZ** BOLIX WOOD EFFECT PANEL – je řešení, které spojuje nadčasové kouzlo dřevěných dekorativních motivů se spolehlivostí moderních povrchových řešení. Obklad věrně imituje efekt skutečného prkna díky jasným motivům letokruhů prkna a suků. Způsob připevnění, pružnost a hmotnost zajišťují, že rychle a snadno získáme na fasádě výjimečný efekt prken ve vybrané barvě.





FAREBNÉ PREVEDENIA

barevnosť

SK BOLIX WOOD EFFECT PANEL natierame lazúrou, ktorá je dostupná až v desiatich farebných prevedeniach - od svetlého až po tmavé drevo. Intenzita odtieňa závisí od viacnásobného použitia lazúry.

CZ BOLIX WOOD EFFECT PANEL natíráme lazúrou, ktorá je dostupná až v desiatich farebných prevedeniach - od svetlého až po tmavé drevo. Intenzita odstínu závisí na četnosti nanosení lazúry.



Mahogany
(BWD P 55)



Medium Brown
(BWD P 57)



Golden Oak
(BWD P 51)



Nut
(BWD P 56)

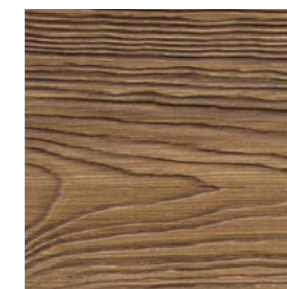

Dark Oak
(BWD P 54)



Natural Oak
(BWD P 52)



Creme
(BWD P 58)



White Oak
(BWD P 53)



Grey Oak
(BWD P 59)



Ebony
(BWD P 60)

KONŠTRUKCIA

konstrukce

SK BOLIX WOOD EFFECT PANEL sú hotové cementovo-živičné panely vystužené vláknami. Možno ich ľahko kombinovať s inými povrchovými úpravami (napr. omietkou). Panely sú veľmi pružné, čo uľahčuje ich montáž na stenu a prekrytie drobných nedokonalostí podkladu. Okrem toho sa ľahko inštalujú - po nalepení na podklad sa prispôbia podkladu. Panely sa dajú ľahko narezat podľa rozmerov budovy a architektonických prvkov.

CZ BOLIX WOOD EFFECT PANEL je hotový cementovo-pryskyřičný obklad vyztužený vláknem. Snadno jej lze kombinovat s jinými povrchovými úpravami (např. omítkou). Obklady jsou velice pružné, což usnadňuje jejich přizpůsobení stěně a umožňuje skrytí drobných nedokonalostí podkladu. Kromě toho se snadno montují – přizpůsobují se podkladu během pokládání na povrch. Obklady lze snadno oříznout dle rozměrů budovy a architektonických prvků.

TECHNOLÓGIA WOOD MAPPING

TECHNOLOGIE WOOD MAPPING

SK S cieľom dosiahnuť čo najlepšiu reprodukciu dreva na fasáde vyvinula spoločnosť BOLIX špeciálnu technológiu WOOD MAPPING, ktorá umožňuje presnú imitáciu kresby skutočnej drevenej dosky. Výsledkom je, že každý panel má hlbokú a výraznú kresbu podľa vzoru skutočnej dosky. K dispozícii je 5 vzorov pre 167mm šírku panelov a 10 vzorov pre úzke panely WOOD SLIM - šírka 82 mm.

CZ Pro dosažení co nejlepší imitace dřeva na fasádě firma BOLIX vyvinula speciální technologii WOOD MAPPING, která umožňuje přesné napodobení kresby a suků ze skutečných dřevěných prken. Díky tomu přináší každý obklad hlubokou a výraznou kresbu dřeva a suky napodobující prkno. Dostupné v 5 vzorech pro 167mm šírku panelů a 10 vzorech pro úzké panely WOOD SLIM - šírka 82 mm.

SK **5 JEDINEČNÝCH VZOROV 167x2000 mm**

CZ **5 VÝJIMEČNÝCH VZORŮ 167x2000 mm**



SK **10 JEDINEČNÝCH VZOROV ÚZKEJ DOSKY WOOD SLIM**
82 x 1000 mm, 82 x 2000 mm

CZ **10 JEDINEČNÝCH VZORŮ ÚZKÉ DESKY WOOD SLIM**
82 x 1000 mm, 82 x 2000 mm



SK V každom balení panelov 167x2000 mm je 10ks (2 x 5 vzorov). Panely WOOD SLIM 82x1000mm, 82x2000mm sú balené po 20ks (mix rôznych vzorov).

CZ V každém balení obkladů 167x2000 mm je 10ks obkladů (2 x po 5 vzorech). Obklady WOOD SLIM 82x1000mm, 82x2000 mm jsou baleny po 20ks (mix různých vzorů).



SYSTÉMOVÉ KOMPONENTY

složky řešení



SK **BOLIX WOOD EFFECT PANEL** – hotové cementovo-živičné panely vystužené vláknami. Možno ich ľahko kombinovať s inými povrchovými materiálmi (napr. omietkou).

CZ **BOLIX WOOD EFFECT PANEL** – Hotový cementovo-pryskyřičný obklad vyztužený vláknem. Snadno ho lze kombinovat s jinými dokončovacími materiály (např. omítkou).



SK **BOLIX KD PANEL** – disperzné akrylátové elastické lepidlo na lepenie panelov.

CZ **BOLIX KD PANEL** – disperzní akrylová hmota k nalepování obkladů.



SK **BOLIX OP** – základný/penetračný náter na vyrovnanie nasiakavosti podkladu.

CZ **BOLIX OP** – penetrační přípravek vyrovnávající savost podkladu.



SK **BOLIX T** – Penetračný prípravok na spevnenie podkladu.

CZ **BOLIX T** – penetrační přípravek.



SK **BOLIX DECO LAZUR** – matná, prefarbená lazúra slúžiaca na farebnú úpravu povrchu panelov.

CZ **BOLIX DECO LAZUR** – matná, barvená lazura k moření obkladů.





Referenční stavby

referenčné stavby



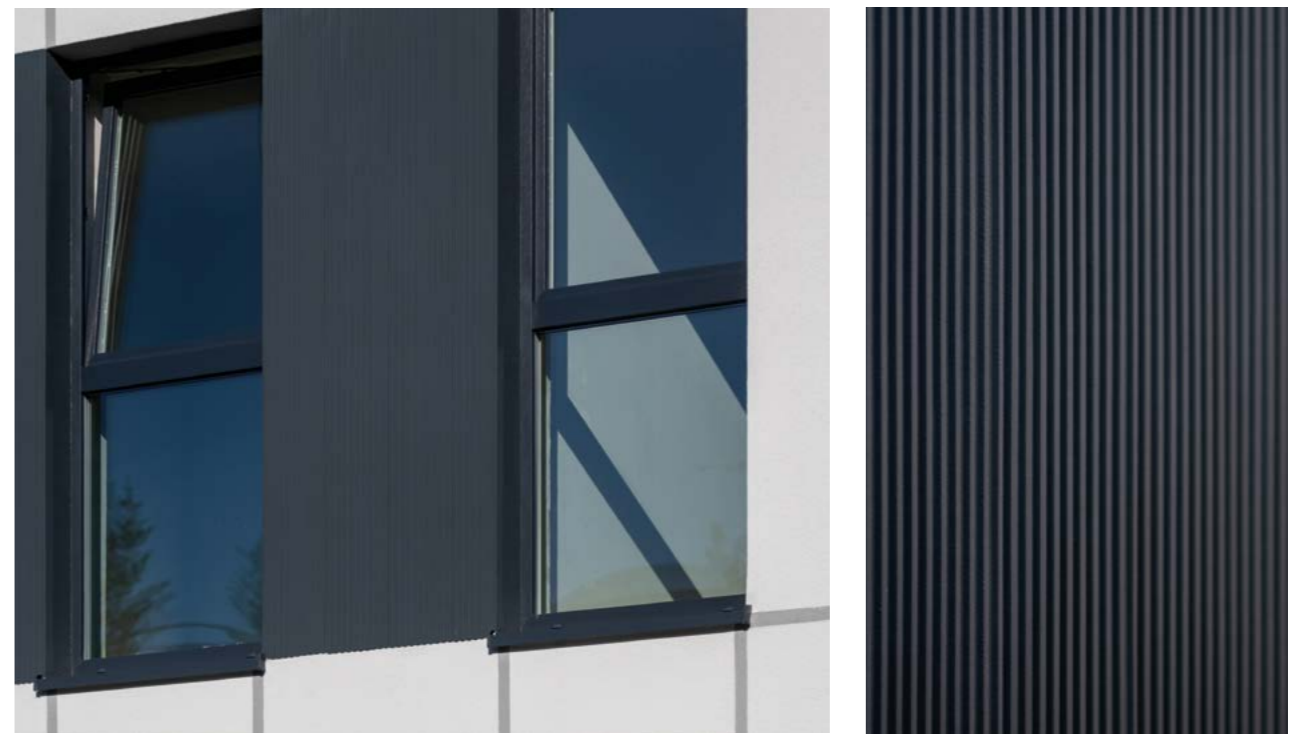



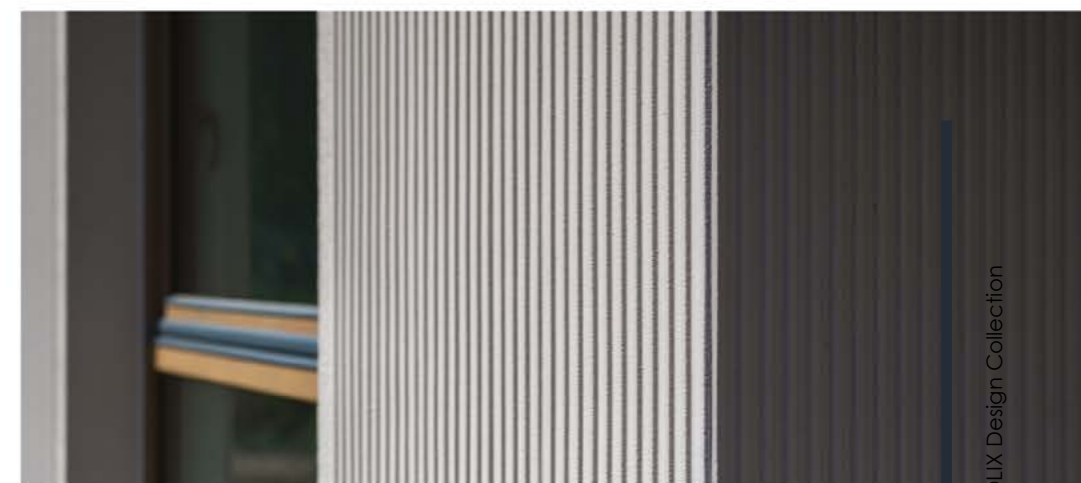



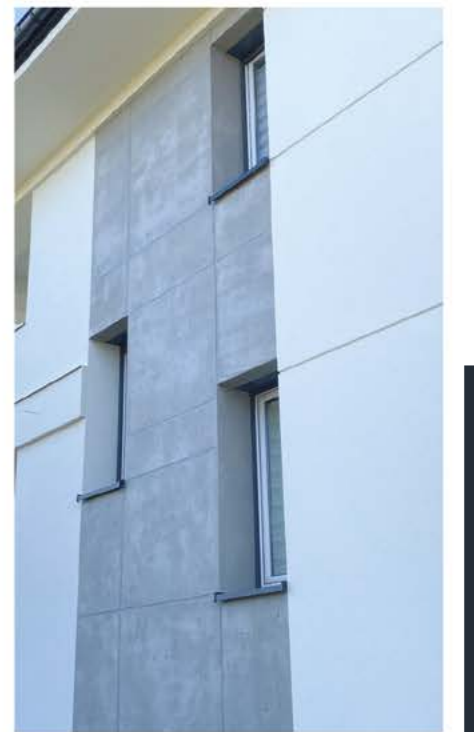
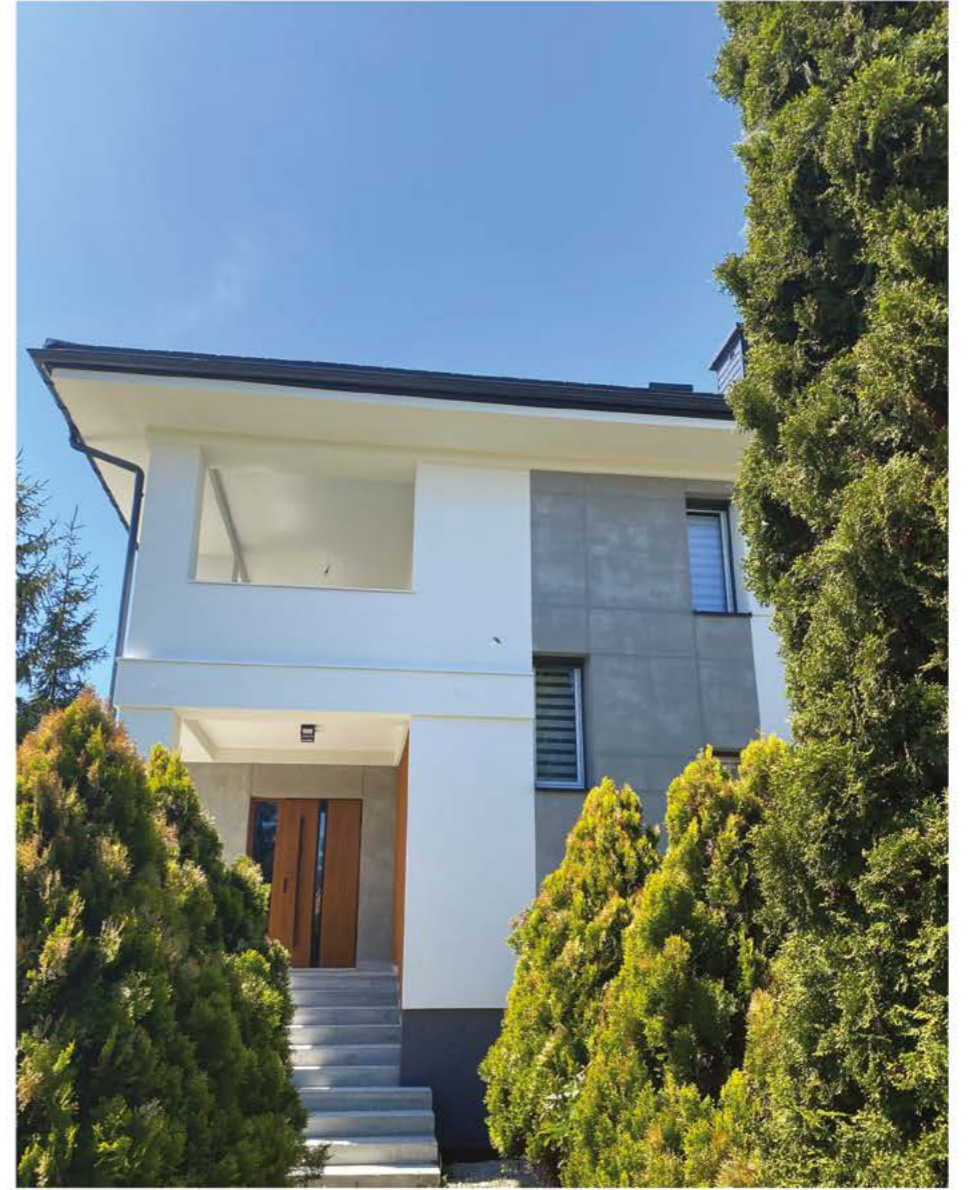

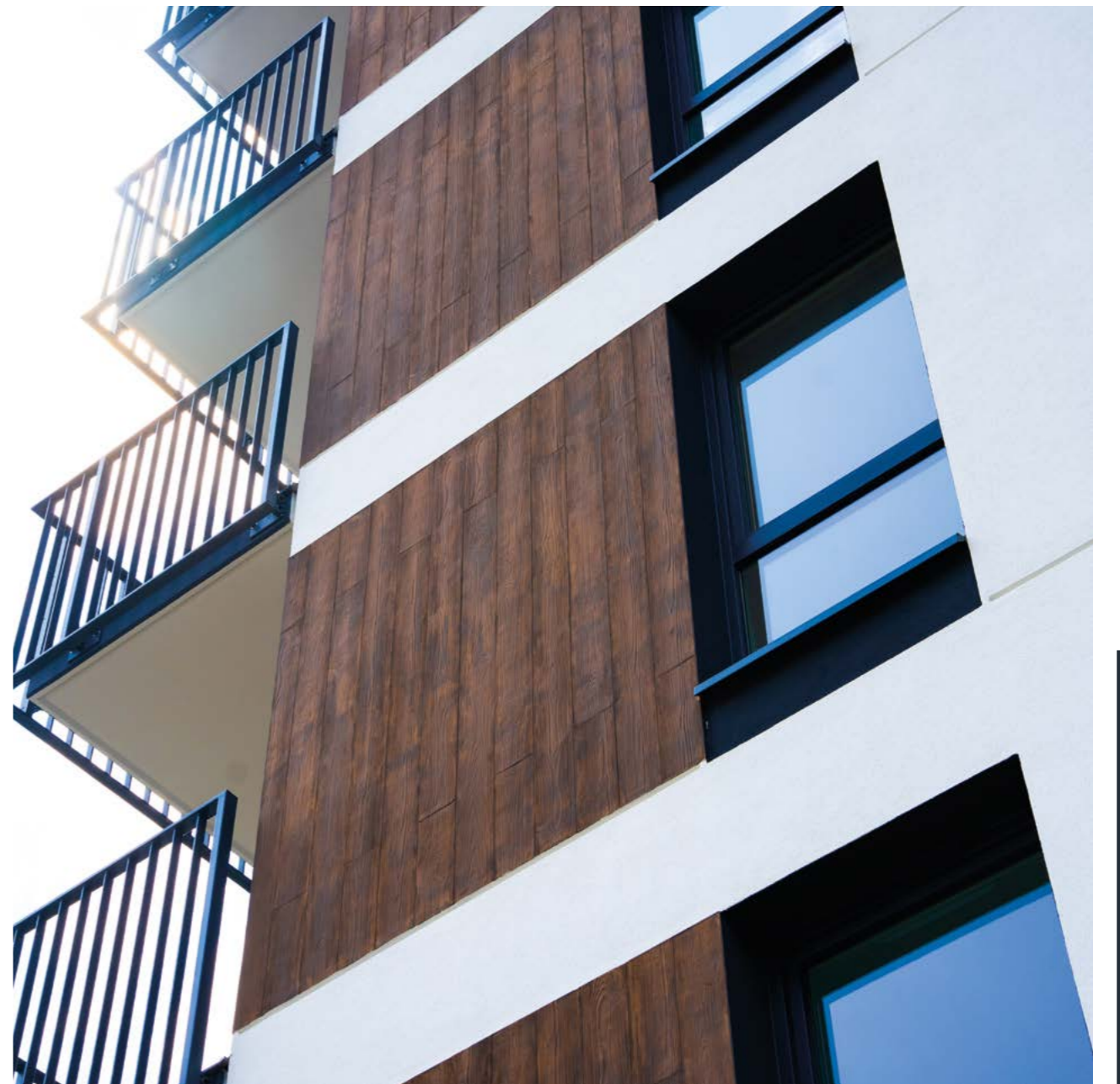

KONTAKTY

Slovenská republika:

+421 907 630 323
+421 911 856 104
slovensko@bolix.sk

Česká republika:

+421 907 630 323
+421 911 856 104
cesko@bolix.cz

www.bolix.sk
www.e-bolix.sk
www.bolix.cz
www.e-bolix.cz

Predajca/Prodejce BOLIX:

BOLIX[®]

Bolix S.A./ul. Stolarska 8/34-300 Żywiec
www.bolix.sk www.e-bolix.sk www.bolix.cz www.e-bolix.cz